



DEUR-, RAAM- EN VEILIGHEIDSTECHNIEK

# Productoverzicht

# Inhoudsopgave

De GEZE-knowhow	4
Referenties uit de hele wereld	6

## DRAAIDEUR

Deurcomfort	12
Deurdrangers	22
Vloerveren	30
Geïntegreerde deurdrangers	34
Vastzetsystemen	38
Automatische deuraandrijvingen	48
Luchttoevoersysteem	52
Individuele draaideuroplossingen	56

## SCHUIFDEUR

Schuifdeurbeslag	60
Automatische schuifdeuren	64
Schuifluik gevel	68
Individuele schuifdeuroplossingen	72

## TOURNIQUET

Manuele tourniquets	76
Automatische tourniquets	80

## RAMEN

Handmatige bovenraamsluitingen	86
Beslagsysteem	90
Openingsaandrijvingen	94
Vergrendelingsaandrijvingen	98
Openings- en vergrendelingssystemen	102
Besturing RWA	106
Intelligente gevels	110
Individuele raamoplossingen	114

## AANSTUURELEMENTEN EN SENSOREN

Aansturing	118
Beveiliging	120
Combimelders	122
Sensoren	124

## GLAZEN SCHEIDINGSWAND

Beweegbare glazen scheidingswand	128
Vaststaande glazen scheidingswand	132
Individuele scheidingswandoplossingen	136

## TOEGANGSCONTROLE EN VEILIGHEID

Sluitplaten	140
Zelfvergrendelend paniekslot	144
Toegangscontrole	148
Vluchtwegsystemen	152
Individuele veiligheidsoplossingen	156

## GEBOUWAUTOMATISERING

Connectivity-platform myGEZE Control	160
--------------------------------------	-----

## MEEWERKENDE FOTOGRAFEN

Aleksandrs Kendenkovs, Annika Feuss, Dirk Wilhelmy, EXORBITART, Jürgen Biniasch, Jürgen Pollak, Lazaros Filoglou, Lorenz Frey, Lothar Wels, Maciej Lulko, Martin Jakob, Morten Bak, Nikolaus Grünwald, Oliver Look, Robert Les, Robert Sprang, Sigrid Rauchdobler, Skyline Windows, Stefan Dauth

# GEZE-knowhow

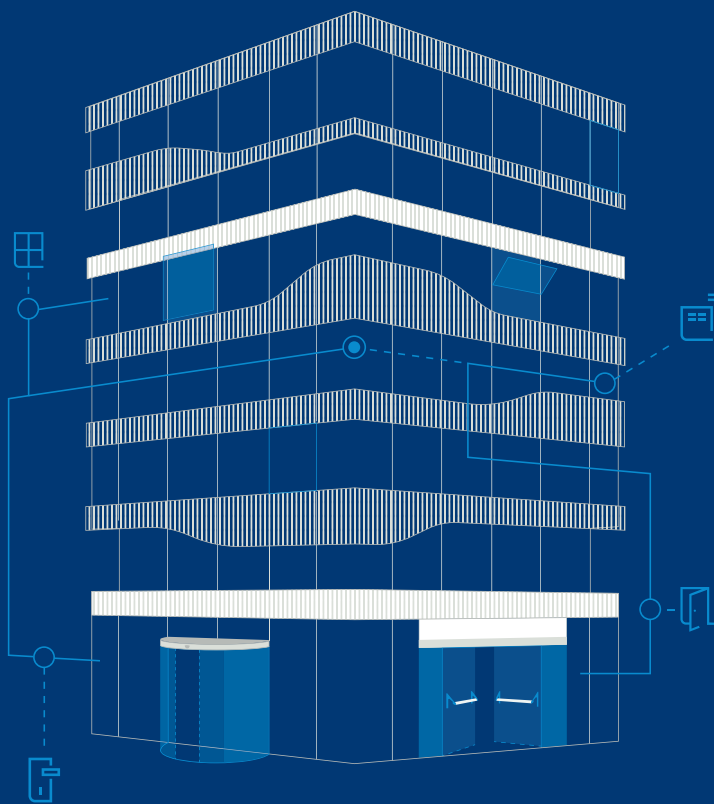

# 1

## Lokaal en globaal tegelijk

Sinds 1959 is het hoofdkantoor van GEZE gevestigd in Leonberg bij Stuttgart. In een eigen technologiecentrum en met ultramoderne productiefaciliteiten wordt dagelijks een beroep gedaan op de kennis en vaardigheden van meer dan 1100 uitstekende opgeleide medewerkers en medewerkers. Om klanten overal ter wereld zo snel mogelijk te kunnen leveren, produceert GEZE ook in China, Servië en Turkije. Met 37 dochtermaatschappijen en een volledig dekkend netwerk aan vertegenwoordigers is GEZE bijna overal ter wereld vertegenwoordigd.

## 2 Barrièrefreiheit, veiligheid, comfort, design

# 2

Of het nu om tehuizen voor senioren of gehandicapten gaat, ziekenhuizen of luchthavens - het onderwerp barrièrefreiheit is niet meer weg te denken uit openbare gebouwen. Tegelijkertijd zijn betrouwbare veiligheidssystemen voor personen en brandveiligheid in gebouwen waarin veel mensen samenkomen onontbeerlijk. GEZE verwezenlijkt barrièrefreie en comfortabele oplossingen in combinatie met individuele veiligheidsooplossingen. En dat volgens het GEZE systeem, omdat de verschillende GEZE-componenten geheel naar behoefte met elkaar kunnen worden gecombineerd. Naast veiligheid en comfort speelt ook de uitstraling van de toegepaste techniek voor architecten en planners een belangrijke rol.

In een geglobaliseerde wereld groeit de bebouwde omgeving met hogesnelheid. Om snel en betrouwbaar oplossingen ter beschikking te kunnen stellen, hebben wij een groot netwerk van deskundigen en staan wij u graag bij met advies. Daarvoor hebben wij meer dan 3200 medewerkers in 124 landen ter wereld in dienst.

## 3 Onze teams ter plaatse

# 3

## 4 Kwaliteit „made in Germany“

GEZE GmbH behoort wereldwijd tot de toonaangevende aanbieders van bouwsystemen op het gebied van de deur-, raam- en veiligheidstechniek. Marktleider wanneer het gaat om innovatie en design, ontwikkelt, produceert en verkoopt het in 1863 in Stuttgart opgerichte bedrijf uitmuntende technologieën, die een doorslaggevende invloed op gebouwentechiek hebben gehad. In een eigen technologiecentrum werken wij continu aan nieuwe ontwikkelingen.

GEZE staat voor kwaliteit „made in Germany“. Overal ter wereld. Daarom worden GEZE producten op alle locaties geproduceerd en geïnstalleerd volgens de Duitse kwaliteitsnormen. Het keurmerk staat echter voor meer: bij GEZE wordt dit door een continue vraag naar innovaties en toekomstvisies bevestigd. En dat niet alleen in technisch opzicht, maar ook wanneer het aankomt op intelligente functionaliteit, duurzaamheid en een uniek design.

## 5 Duurzaamheid

Al lange tijd staat alles bij GEZE in het teken van duurzaamheid. Als familiebedrijf hebben wij het realiseren van doorlopende inkomsten hoger in het vaandel staan dan een maximale winst op korte termijn. Om onze innovatiekracht te waarborgen, kiezen wij voor een continue scholing van onze medewerkers. Zij vormen de basis tot het succes op de lange termijn, waarbij werkplekken behouden blijven en wereldwijd nieuwe worden gecreëerd. Wereldwijd opereren als bedrijf betekent ook een wereldwijde verantwoordelijkheid. De continue ecologische verbetering van onze producten en productievoorzieningen, evenals een verantwoordelijke omgang met natuurlijke bronnen, krijgen bij ons de hoogste prioriteit. GEZE werkt van productontwikkeling, via de productie tot aan de verkoop volgens de allerlaatste milieunormen. Ons kwaliteitsmanagementsysteem is overeenkomstig ISO 9001 gecertificeerd.

Bovendien voldoen de producten van GEZE aan de LEED-criteria voor duurzame

GEZE-producten, van vastzetsystemen en automatische deursystemen tot rook- en warmteafvoerinstallaties (RWA), verhogen het comfort in een gebouw. Tevens maken zij altijd deel uit van een veiligheidsconcept. Daarom stellen de huidige bouwvoorschriften hoge eisen aan het onderhouds- en montagepersoneel bij werkzaamheden aan de veiligheidsrelevante deur- en raamtechniek: zowel bij de installatie als bij de controle en het onderhoud van installaties.

Om aan deze hoge eisen en daardoor aan een optimale service te voldoen, leiden wij bij GEZE jaarlijks meer dan 3000 monteurs in meer dan tien disciplines.

## 6 Normen

## 7 GEZE-diensten

Een betrouwbare, deskundige en zeer efficiënte service is één van onze belangrijkste doelen, wanneer het om klanttevredenheid gaat. Daarom biedt GEZE diverse diensten voor het onderhoud van eigen producten en die van derden aan. Want een regelmatige service en deskundig onderhoud van automatische systemen zijn onontbeerlijk voor de persoonlijke en bedrijfsveiligheid op de lange termijn.

Met het project management van GEZE profiteren architecten, planners, bouwbedrijven en opdrachtgevers van het doelgerichte advies en een uitgebreid dienstenpakket. Onze ondersteuning begint al bij de planning van het ontwerp en reikt tot aan de realisatie van het object.



## REFERENTIES UIT DE HELE WERELD

# Brancheoplossingen



### GEZONDHEID

John-Radcliffe-  
ziekenhuis Oxford



#### Automatische glazen schuifdeuraandrijving

De krachtige automatische schuifdeur Slimdrive SL is de blikvanger van de hoofdingang waar hij dankzij zijn constructiehoogte van slechts 70 mm nagenoeg onzichtbaar is.

Fysiotherapiepraktijk  
Sindelfingen



#### Deurdemping GEZE ActiveStop

Dichtslaande of moeilijk te openen deuren zijn verleden tijd in de fysiotherapiepraktijk "BEHANDELBAR 3.0": De slimme deurdemping GEZE ActiveStop combineert barrièrevrijheid en geruisloos toeganksgemak.

ETHIANUM Klinik  
Heidelberg



#### Multifunctionele deursystemen

Het Heidelberger Ethianum past zeer hoge standaarden toe op het gebied van comfort en veiligheid. GEZE heeft het interdisciplinaire nieuwe kliniekgebouw met innovatieve deursystemen en veiligheids-techniek uitgerust.

Olgahospital Stuttgart



#### Healing Architecture

Barrièrevrijheid en gebruikerscomfort hebben prioriteit in de Klinikum Stadtmitte van Stuttgart. GEZE heeft barrièrevrije deursystemen en brandbeveiligingsoplossingen in harmonie met het moderne design omgezet.



**Brandbeveiligingsconcept, barrière vrijheid, hygiënevoorschriften, energetische renovatie van het gebouw:** Ongeacht de branche waarin u een object wilt omzetten, de thema's die in acht genomen moeten worden, zijn veelzijdig. Onze branchedeskundigen adviseren u persoonlijk en uitgebreid over uw specifieke eisen. Daarbij hebben wij niet alleen de functionaliteit van de bouwtechniek in het oog, maar ook esthetica en design. Overtuig uzelf van onze producten en diensten!

## DETAILHANDEL

**CityLife winkelcentrum Milaan**



**Ongehinderd winkelen**

Met aantrekkelijk design en weinig benodigde ruimte zijn de deursystemen nagenoeg onzichtbaar in de glazen deuren geïntegreerd en dragen ze zodoende bij aan het optimale gebruik van het natuurlijke licht bij de entree.

**BMW filiaal München**



**Glazen gevel met grote openingsbreedte**

**De glazen gevel van het BMW-gebouw maakt het optimale gebruik van het daglicht mogelijk.**

**Westfield Mall of Scandinavia Solna**



**GEZE automatische deuren maken het winkelen eenvoudiger**

Mooie look, hoge functionaliteit: automatische deuren in de toegang tot het parkeerdek van de Mall of Scandinavia.

## GASTRONOMIE HOTEL

**Café Luitpold München**



**Schuifwandsystemen in het Café**

Discreet en uiterst functioneel worden de automatische deuren en schuifwandsystemen van GEZE in de historische architectuur van het legendarische Café Luitpold in München opgenomen.

**Address Downtown Hotel Dubai**



**Automatische tourniquets voor hoog toegankelijk en barrière vrijheid**

De verwachtingen van comfort en veiligheid zijn hoog in een vijf sterren hotel - vooral in de entree, die representatief moet zijn.

**Hotel Schloss Elmau Retreat**



**Glazen rondboog-schuifdeuren**

Elegante halfronde glazen schuifdeuren kenmerken de hotelentree: Slimdrive SCR-aandrijvingen bewegen de vleugels en ontvangen de hotelgasten nagenoeg geruisloos.

## HOTEL

**Kempinski Hotel Berchtesgaden**



**GEZE deurdrangers: comfort op het hoogste niveau**

Bij de hoofdingang ontvangen twee volledig glazen automatische schuifdeuren de hotelgasten.

**The Retreat Hotel Blaue Lagune Island**



**Automatische deurdrangers zorgen voor luxe-belevissen**

Het hotel is uitgerust met slimme deuroplossingen van GEZE. Zo openen en sluiten alle deuren van het luxueuze complex elegant en geruisloos.

**Novotel London Heathrow-luchthaven**



**Extravagant en stijlvol**

Schuifdeuren, deurdrangers of scheidingswandsystemen van glas: GEZE UK maakt van het Novotel op de luchthaven van Heathrow het nieuwe ontwerpvlaggenschip van de Nine Group.



### OPENBAAR GEBOUW

Auto-, Motorrad- und Touringclub ÖAMTC Wenen



**Tourniquetdeuren en preventieve brandbeveiliging**

Aan de hoofd- en zijzittingen verbinden GEZE tourniquets de buiten- met de binnenwereld, terwijl de esthetische doorgangsbreedte van de glazen gevel behouden blijft.

Stadhuis Leonberg



**Barrièrevrij stadhuis**

Met het nieuwe stadhuis werd in Leonberg een barrièrevrij managementcentrum gecreëerd. Deur- en raamplossingen van GEZE worden perfect in het puristische design van de nieuwbouw opgenomen.

### KANTORENCOMPLEX

Grand MOMA Peking



**GEZE realiseert gebouwveiligheid**

GEZE heeft met innovatieve deur- en veiligheidstechniek in bijzondere mate aan de gebouwveiligheid en het comfort van het complex bijgedragen.

GAG Immobilien AG Keulen



**Slimme gebouwautomatisering met GEZE Cockpit en BACnet**

Geslaagde integratie: GEZE Cockpit met BACnet zorgt voor een slim netwerk met de Priva gebouwbeheertechniek – en zo voor meer efficiëntie, veiligheid en comfort.



### HISTORISCHE GEBOUWEN

Sihlpost – Hauptpost Zürich



**Zeer moderne deursystemen voor de gerenoveerde Sihlpost**

GEZE heeft met multifunctionele deursystemen en vluchtdeuren bijgedragen aan de volledige renovatie van dit ondermonumenten- en draadloze vallende gebouw.

Dom van Maagdenburg



**Kabelloze GEZE oplossingen voor vastzetsystemen**

Moderne brandbeveiligingsmaatregelen ondanks monumentenzorg, met vastzetsystemen in speciale uitvoering alsmede draadloze uitbreidingen en draadloze rookmelders.

### OPLEIDING

City of Glasgow College



**Deurtechniek voor de universiteit van de toekomst**

Twee grote handmatige tourniquets worden perfect in de gevel van de City Campus opgenomen.

Stadsbibliotheek Stuttgart



**Barrièrevrije bibliotheek**

Een lichte, open ruimtestructuur en minimalistisch design kenmerken de nieuwe stadsbibliotheek van Stuttgart. GEZE heeft met op maat gemaakte deurtechniek aan het barrièrevrije gebouwconcept bijgedragen.



### CULTUUR

Yves Saint Laurent Museum Parijs



**Deurcomfort met passend design**

Het hoofdkantoor van het modemerken de plaats waar Yves Saint Laurent werkte, is tot een modern museum omgebouwd.

### SPORT

Ferrari World Abu Dhabi



**Barrièrevrijheid voor Ferrari World**

GEZE heeft met automatische deuren en zeer moderne deuraandrijvingen aan de barrièrevrijheid in het eerste Ferrari Themapark ter wereld bijgedragen.

### VERKEER

Roma Cruise Terminal (RCT) Civitavecchia



**Haventerminal Amerigo Vespucci**

GEZE zorgt voor comfortabel toegangsgemak, vluchtroutebeveiliging en barrièrevrijheid alsmede efficiënte automatische deuren en vluchtdeuren.

BahnhofCity Wien West



**Moderne architectuur en techniek**

Innovatieve deursystemen die perfect in de architectuur van het gebouw passen zorgen voor een hoog niveau van comfort, toegankelijkheid en preventieve brandbeveiliging in alle ruimtes.





### Planning en ontwerp

Bouwprojecten worden steeds complexer. Wij maken het eenvoudig voor u. Door naar behoefte planningstaken over te nemen en u persoonlijk met onze specialistische kennis te ondersteunen.



### Verwerking en montage

Onze hoogstaande producten verhogen de kwaliteit van ieder gebouw. Daarom ondersteunen wij u met gefundeerde informatie en uitgebreid advies tijdens verwerking en montage.



### Service en onderhoud

Wij streven ernaar u met onze producten en oplossingen te inspireren en enthousiast te maken en ook op lange termijn tevreden te stellen. Daarom hechten wij veel waarde aan actieve ondersteuning en uitgebreide serviceprestaties.

VRILJE  
RUIMTE





## GEZE PRODUCTOVERZICHT

# Draaideur

Draaideuren leiden ons in talrijke varianten comfortabel door het alledaagse leven. Ook wel doorslaande- of aanslagdeuren genoemd, en in de volksmond voor tourniquets gebruikt – draaideuren zijn alom aanwezig. Of het nu gaat om een barrièrevrije automatische deur in particuliere of openbare gebouwen waarbij het openen van de deur absoluut geen moeite mag kosten, of uitgerust met een deurdranger voor handmatig openen. Deurtechniek en aandrijvingssystemen van GEZE openen en sluiten draaideuren comfortabel, veilig en volgens uw individuele eisen

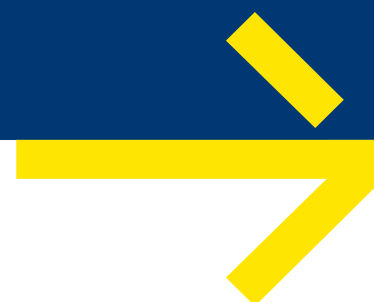

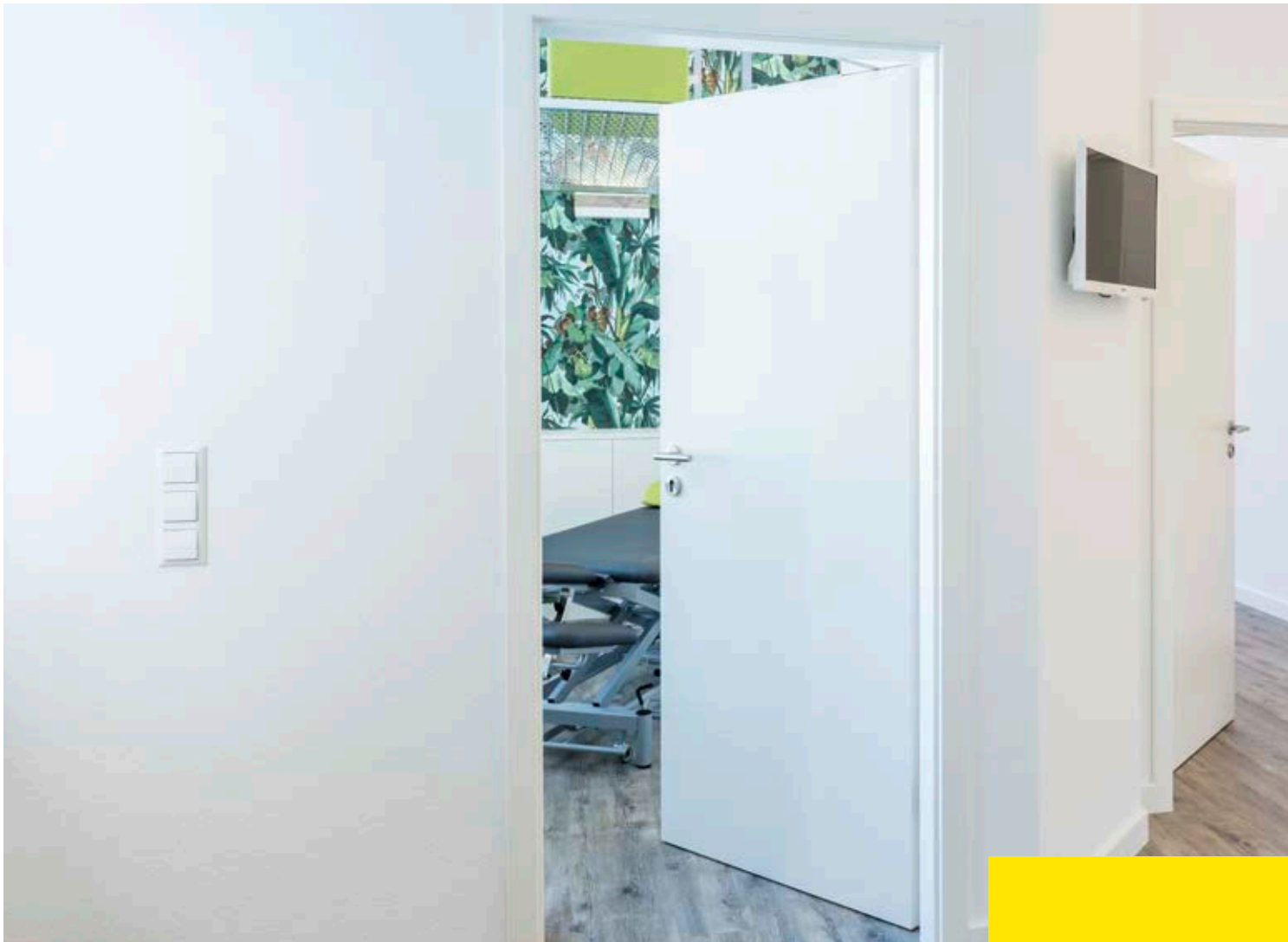

## DRAAIDEUR

# Deurcomfort

Betreed comfortabeler dan ooit ruimtes: geruisloos en zacht. Dichtslaande deuren zijn verleden tijd, net als beschadigingen op wanden of meubels. Geen “botsingen” van draaideuren. En dat zonder deurstoppers als struikelblok. Dit wordt mogelijk gemaakt door oplossingen met deurdempers. Het principe lijkt erg veel op de moderne schuiflades: deuren worden op gecontroleerde, gedempte wijze gesloten en geopend. De slimme oplossingen zorgen voor verhoogde veiligheid. Vloeroppervlakken kunnen hierdoor eenvoudiger schoon worden gehouden.



# GEZE ActiveStop inbouw



Softstop in beide richtingen voor aanslagdeuren  
zonder brandbeveiligingseisen



VIDEO



## TOEPASSINGSGBIEDEN

- Rechtse- en linkse houten aanslagdeuren voor binnentoepassingen
- Kamerdeuren met hoog toegangsgemak
- Aanslagdeuren tot 1100 mm vleugelbreedte
- Geïntegreerde montage in de vleugel
- Barrièrevrije toegangen conform DIN 18040-2

## PRODUCTKENMERKEN

- Traploos instelbare deuropeningshoek van 80°-140°
- Zonder aanpassing voor naar rechts en links openende deuren bruikbaar
- Gecontroleerd openen en sluiten van deuren tot max. 45 kg vleugelgewicht
- Zacht stoppen, stil sluiten en comfortabel openhouden van deuren
- Dichtslaan de deuren, ingeklemde vingers, schade aan wanden en meubels zijn bijna uitgesloten
- Veilig stilstaan van de deur in geopende positie waardoor er geen deurstopper nodig is
- Openings- en sluitdemping in ingebouwde toestand via een ventiel instelbaar
- Geïntegreerd veiligheidsventiel biedt bescherming tegen overbelasting



Fysiotherapiepraktijk „Behandelbar“, Sindelfingen, Duitsland (foto: Jürgen Pollak / GEZE GmbH)

# GEZE ActiveStop opbouw



Deurdemping aan beide zijden voor binnendeuren,  
geconfigureerd voor houten of glazen deuren



VIDEO



## TOEPASSINGSGEBIEDEN

- Rechtse- en linkse aanslagdeuren voor binnen toepassingen
- Kamerdeuren met hoog toegangsgemak
- Aanslagdeuren tot 1100 mm vleugelbreedte
- Opbouwmontage, voor montage op bestaande deuren
- Barrièrevrije toegangen conform DIN 18040-2

## PRODUCTKENMERKEN

- Traploos instelbare deuropeningshoek van 80°-140°
- Zonder aanpassing voor naar rechts en links openende deuren bruikbaar
- Gecontroleerd openen en sluiten van deuren tot max. 45 kg vleugelgewicht
- Zacht stoppen, stil sluiten en comfortabel openhouden van deuren
- Dichtslaan deuren, ingeklemde vingers, schade aan wanden en meubels zijn bijna uitgesloten
- Veilig stilstaan van de deur in geopende positie waardoor er geen deurstopper nodig is
- Openings- en sluitdemping in ingebouwde toestand via een ventiel instelbaar
- Geïntegreerd veiligheidsventiel biedt bescherming tegen overbelasting





Inbouwsituatie hout (foto: GEZE GmbH)



Montagemogelijkheid voor glas (foto: GEZE GmbH)

# Draailager voor vloermontage met T-stop-glijrail

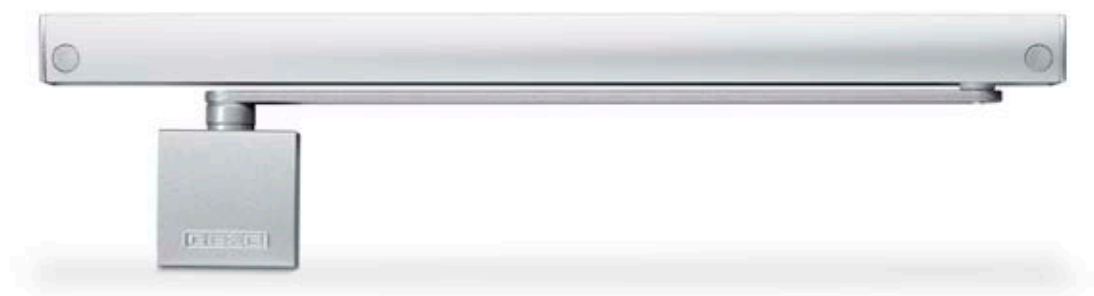

Voor de openingsbeperking of vastzetfunctie van deuren zonder deurdranger

## TOEPASSINGSGEBIEDEN

- Rechtse- en linkse aanslagdeuren
- Openingsbeperking voor aanslagdeuren zonder deurdrangers
- Deursystemen zonder rook- en brandbeveiligingseisen
- Voor de combinatie van een automatische draaideuraandrijving met een TS 5000 op deursystemen met dubbele vleugel

## PRODUCTKENMERKEN

- Openhouden van deuren zonder deurdranger, niet zelfsluitend
- Zonder aanpassing voor naar rechts en links openende deuren bruikbaar
- De openingshoek van de deur wordt beperkt en een deurstopper wordt meestal overbodig
- Zonder deurstopper wordt het deurgebied esthetischer en is er geen sprake meer van struikelblokken en vieze hoeken
- Beknellingen tussen vleugel en deurstop voor vloermontage worden vermeden



Klinikum Düsseldorf, Duitsland (foto: Lothar Wels / GEZE GmbH)

# Boxer draailager



Geïntegreerd draailager voor de openingsbeperking of vastzetfunctie voor deuren zonder deurdranger

## TOEPASSINGSGEBIEDEN

- Rechtse- en linkse aanslag- en pendeldeuren
- Openingsbegrenzing voor aanslag- en pendeldeuren zonder deurdranger
- Deursystemen zonder rook- en brandbeveiligingseisen
- Voor de combinatie van een automatische draaideuraandrijving met een Boxer op deursystemen met dubbele vleugel

## PRODUCTKENMERKEN

- Openhouden van deuren zonder deurdranger, niet zelfsluitend
- De openingshoek van de deur wordt beperkt en een deurstopper is hierdoor overbodig
- Zonder deurstopper wordt het deurgebied esthetischer en is er geen sprake meer van struikelblokken en vieze hoeken
- Zonder aanpassing voor naar rechts en links openende deuren bruikbaar
- Beknellingen tussen vleugel en deurstop voor vloermontage worden vermeden



Vitra Haus, Weil am Rhein, Duitsland (foto: Oliver Look / GEZE GmbH)



## DRAAIDEUR

# Deurdrangers

Met deurdrangers worden uw draaideuren, die niet open mogen blijven staan, altijd gesloten. De deuren hoeven daarvoor ook niet handmatig gesloten te worden. Ook in geval van brand zorgen ze voor het betrouwbaar sluiten van de deur. Verhoogde veiligheidsvoorschriften maken niet alleen opbouw deurdrangers op veel deuren onmisbaar. Voor iedere zelfsluitende deur en alles wat deze verder moet kunnen, biedt GEZE altijd de passende oplossing. Met talrijke varianten en veelzijdige technische en optische mogelijkheden.

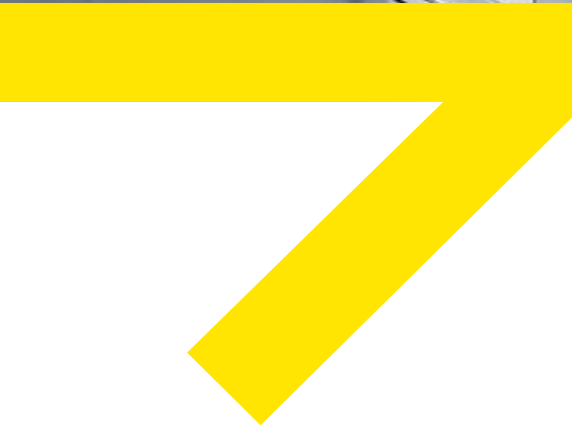

# Deurdranger met glijrail

## VOORBEELDPRODUCT

→ TS 5000 ECLine



Deurdranger met glijrail voor barrièrevrije deuren met enkele vleugel tot 1250 mm vleugelbreedte met openingsondersteuning

## TOEPASSINGSGEBIEDEN

- Brand- en rookwerende deuren
- Rechtse- en linkse aanslagdeuren
- Aanslagdeuren tot 1250 mm vleugelbreedte
- Deurbladmontage scharnierzijde en kopmontage niet-scharnierzijde
- Barrièrevrije toegangen conform DIN 18040 tot EN5

## PRODUCTKENMERKEN

- Traploos instelbare sluitkracht van EN3-5
- Barrièrevrij conform DIN 18040 tot EN5 (vleugelbreedte van 1250 mm)
- Zonder aanpassing voor naar rechts en links openende deuren bruikbaar
- Openingsondersteuning voor eenvoudig openen en comfortabele toegang van de deur
- Openingsondersteuning uitschakelbaar bij deuren met windbelasting of drukverschillen
- Hydraulische eindslag, die de deur net voor de gesloten status versnelt
- Sluitsnelheid kan individueel worden aangepast
- Geïntegreerde openingsdemping, remt krachtig geopende deuren af
- Optische weergave van de sluitkracht voor het eenvoudig controleren van de instelling
- Alle functies zijn vanaf de voorzijde instelbaar waarbij er geen hogere montagekosten in vergelijking met standaard systemen zijn



## MEER PRODUCTEN VAN DEZE CATEGORIE

Toepassingsgebieden, productkenmerken en overige informatie vindt u op onze website.

## VOOR DEUREN MET ENKELE VLEUGEL

TS 5000	Deurdranger met glijrail voor deuren met enkele vleugel tot 1400 mm vleugelbreedte
TS 5000 ECLine	Deurdranger met glijrail voor barrière vrije deuren met enkele vleugel tot 1250 mm vleugelbreedte en openingsondersteuning
TS 5000 SoftClose	Deurdranger met glijrail voor eenvleugelige deuren tot 1400 mm vleugelbreedte met eindslag-/remfunctie
TS 5000 E	Deurdranger met glijrail voor deuren met enkele vleugel tot 1400 mm vleugelbreedte met elektrische vastzetvoorziening
TS 5000 S	Deurdranger met glijrail voor deuren met enkele vleugel tot 1400 mm vleugelbreedte met sluitvertraging en openingsdemping
TS 5000 R	Deurdranger met glijrail voor deuren met enkele vleugel tot 1400 mm vleugelbreedte met elektrische vastzetvoorziening en rookmelder
TS 5000 R/0	Deurdranger met glijrail voor deuren met enkele vleugel tot 1400 mm vleugelbreedte met rookschakelaarcentrale en GEZE-deurhoudmagneet
TS 3000 V	Deurdranger met glijrail voor deuren met enkele vleugel tot 1100 mm vleugelbreedte
TS 1500 G	Deurdranger met glijrail tot 750 vleugelbreedte

## VOOR DEUREN MET DUBBELE VLEUGEL

TS 5000 ISM	Deurdranger met glijrail voor deuren met dubbele vleugel met sluitvolgorderegeling
TS 5000 E-ISM	Deurdranger met glijrail voor deuren met dubbele vleugel met sluitvolgorderegeling en elektrische vastzetvoorziening
TS 5000 R-ISM	Deurdranger met glijrail voor deuren met dubbele vleugel met sluitvolgorderegeling en rookmelder
TS 5000 L-ISM VPK	Deurdranger met glijrail niet-scharnierzijde voor deuren met dubbele vleugel met anti-paniekfunctie en sluitvolgorderegeling



Rheinlandhaus, Keulen, Duitsland (foto: Lothar Wels / GEZE GmbH)

# Deurdranger met schaararm

## VOORBEELDPRODUCT

→ TS 4000 EN1-6



Deurdranger met schaararm voor deuren met enkele vleugel  
tot 1400 mm vleugelbreedte

## TOEPASSINGSGBIEDEN

- Brand- en rookwerende deuren
- Rechtse- en linkse aanslagdeuren
- Aanslagdeuren tot 1400 mm vleugelbreedte
- Deurbladmontage scharnierzijde en kopmontage niet-scharnierzijde
- Deurbladmontage niet-scharnierzijde in parallelarm-montage mogelijk

## PRODUCTKENMERKEN

- Traploos instelbare sluitkracht van EN1-6
- Zonder aanpassing voor naar rechts en links openende deuren bruikbaar
- Mechanische eindslag, die de deur net voor de gesloten positie versnelt
- Sluitsnelheid kan individueel worden aangepast
- Geïntegreerde openingsdemping, remt krachtig geopende deuren af
- Optische weergave van de sluitkracht voor het eenvoudig controleren van de instelling
- Alle functies vanaf de voorzijde instelbaar (behalve eindslag)

## MEER PRODUCTEN VAN DEZE CATEGORIE

Toepassingsgebieden, productkenmerken en overige informatie vindt u op onze website.

## VOOR DEUREN MET ENKELE VLEUGEL

TS 4000 EN1-6	Deurdranger met schaararm voor deuren met enkele vleugel tot 1400 mm vleugelbreedte
TS 4000 EN5-7	Deurdranger met schaararm voor deuren met enkele vleugel tot 1600 mm vleugelbreedte
TS 4000 E	Deurdranger met schaararm voor deuren met enkele vleugel tot 1400 mm vleugelbreedte met elektrische vastzetvoorziening
TS 4000 R	Deurdranger met schaararm met elektrische vastzetvoorziening en rookmelder
TS 4000 Tandem	Deurdranger met schaararm voor deuren/poorten met enkele vleugel groter dan 1600 mm vleugelbreedte
TS 2000 NV	Deurdranger met schaararm voor deuren met enkele vleugel tot 1100 mm vleugelbreedte met traploos instelbare sluitkracht
TS 1500	Deurdranger met schaararm voor deuren met enkele vleugel tot 1100 mm vleugelbreedte met instelbare sluitsnelheid

## VOOR DUBBELE DEUREN

TS 4000 IS	Deurdrangersysteem met schaararm voor deuren met dubbele vleugel met sluitvolgorderegeling
TS 4000 E-IS	Deurdrangersysteem met schaararm voor deuren met dubbele vleugel met sluitvolgorderegeling en elektrische vastzetvoorziening
TS 4000 R-IS	Deurdrangersysteem met schaararm voor dubbele deuren met sluitvolgorderegeling, elektrische vastzetvoorziening en rookmelder



Sports Hall, Zadar, Kroatië (foto: Robert Les / GEZE GmbH)

# Deurdranger met vrijloofunctie

## VOORBEELDPRODUCT

→ TS 5000 EFS 3-6



Deurdranger met glijrail voor deuren met enkele vleugel tot 1400 mm vleugelbreedte met elektrische vrijloofunctie

## TOEPASSINGSGEBIEDEN

- Brand- en rookwerende deuren
- Rechtse- en linkse aanslagdeuren
- Aanslagdeuren tot 1400 mm vleugelbreedte
- Deurbladmontage scharnierzijde
- Vastzetsystemen met geïntegreerde vastzetfunctie met vrijloop
- Barrièrevrije toegangen conform DIN 18040

## PRODUCTKENMERKEN

- Traploos instelbare sluitkracht van EN3-6
- Bedrijfsspanning 24 V DC
- Zonder aanpassing voor naar rechts en links openende deuren bruikbaar
- De vrijloofunctie maakt het mogelijk de deur met weinig krachtsinspanning te gebruiken
- Comfort-vergrendelfunctie vergrendelt de deur aan het einde van het vrijloofgebied
- Externe rookschakelaarcentrale, waarvan het signaal in geval van brand de deur automatisch sluit
- Hydraulische eindslag, die de deur net voor de gesloten status versnelt
- Sluitsnelheid kan individueel worden aangepast
- Optische weergave van de sluitkracht voor het eenvoudig controleren van de instelling
- Alle functies zijn vanaf de voorzijde instelbaar

## MEER PRODUCTEN VAN DEZE CATEGORIE

Toepassingsgebieden, productkenmerken en overige informatie vindt u op onze website.

## VOOR DEUREN MET ENKELE VLEUGEL

TS 5000 EFS 3-6	Deurdranger met glijrail voor deuren met enkele vleugel tot 1400 mm vleugelbreedte met elektrische vrijlooppuntie
TS 5000 EFS 3-6 KB	Deurdranger met glijrail voor deuren met enkele vleugel tot 1400 mm vleugelbreedte met elektrische vrijlooppuntie in kopmontage scharnierzijde
TS 5000 RFS 3-6	Deurdranger met glijrail voor deuren met enkele vleugel tot 1400 mm vleugelbreedte met elektrische vrijlooppuntie en rookschakelaarcentrale
TS 5000 RFS 3-6 KB	Deurdranger met glijrail voor deuren met enkele vleugel tot 1400 mm vleugelbreedte met elektrische vrijlooppuntie en rookschakelaarcentrale in kopmontage scharnierzijde
TS 4000 EFS	Deurdranger met schaararm voor deuren met enkele vleugel tot 1400 mm vleugelbreedte met elektrische vrijlooppuntie
TS 4000 RFS	Deurdranger met schaararm voor deuren met enkele vleugel met tot 1400 mm vleugelbreedte met elektrische vrijlooppuntie en rookschakelaarcentrale
Boxer EFS 4-6	Geïntegreerde deurdranger voor deuren met enkele vleugel tot 1400 mm vleugelbreedte met elektrische vrijlooppuntie

## VOOR DEUREN MET DUBBELE VLEUGEL

TS 5000 ISM met vrijlooppuntie	Deurdranger met glijrail voor deuren met dubbele vleugel met geïntegreerde sluitvolgorderegeling en vrijlooppuntie op de loopdeur
TS 5000 E-ISM/S met vrijlooppuntie	Deurdrangersysteem met glijrail voor deuren met dubbele vleugel met geïntegreerde sluitvolgorderegeling, vrijlooppuntie op de loopdeur en elektrische vastzetvoorziening op de standdeur
TS 5000 R-ISM/S met vrijlooppuntie	Deurdrangersysteem met glijrail voor deuren met dubbele vleugel met geïntegreerde sluitvolgorderegeling, vrijlooppuntie op de loopdeur, elektrische vastzetvoorziening op de standdeur en geïntegreerde rookmelder
TS 5000 R-ISM/0 met vrijlooppuntie	Deurdrangersysteem met glijrail voor deuren met dubbele vleugel met geïntegreerde sluitvolgorderegeling, vrijlooppuntie op de loopdeur en geïntegreerde rookmelder
Boxer ISM-EFS	Geïntegreerd deurdrangersysteem voor deuren met dubbele vleugel met sluitvolgorderegeling en elektrische vrijlooppuntie



Robert-Bosch-ziekenhuis, Stuttgart, Duitsland (foto: Jürgen Pollak / GEZE GmbH)



## DRAAIDEUR

# Vloerveren

Vloerveren, die alleen zichtbaar zijn wanneer u omlaag kijkt, houden uw deuren gesloten. Ze zorgen na het openen voor zelfsluitende deuren. Net als opbouwdeurdrangers bieden ze comfort en veiligheid. Alle componenten zijn in de vloer of deur ingebouwd. Vloerveren zijn ideaal wanneer het deursign zo discreet mogelijk moet zijn, zowel op elegante toegangen als in de luxe winkelinrichtingen. Deze oplossing wordt gekozen, wanneer alleen dit type deurdrangers mogelijk is op getoogde/halfronde deuren of volledig glazen deuren.



# Vloerveren

## VOORBEELDPRODUCT

→ TS 550 NV



Vloerveervoor deuren met enkele vleugel tot 1400 mm vleugelbreedte, met vastzetfunctie die kan worden in- en uitgeschakeld

## TOEPASSINGSGBIEDEN

- Rechtse- en linkse aanslag- en pendeldeuren
- Aanslag- en pendeldeuren tot 1400 mm vleugelbreedte en 300 kg gewicht
- Frequent gebruikte en zware deuren
- Vloermontage verdekt liggend

## PRODUCTKENMERKEN

- Traploos instelbare sluitkracht van EN3-6
- Zonder aanpassing voor naar rechts en links openende deuren bruikbaar
- Sluitvertraging instelbaar om de sluitsnelheid van de deur tot ca. 80° openingshoek aan te passen
- Mechanische vastzetvoorziening in de deurdranger met vastzetbereik 80°-165°
- Hydraulische eindslag, die de deur net voor de gesloten status versnelt
- Sluitsnelheid kan individueel worden aangepast
- Geïntegreerde openingsdemping, remt krachtig geopende deuren af
- Alle functies vanaf de bovenzijde en in de ingebouwde toestand instelbaar



## MEER PRODUCTEN VAN DEZE CATEGORIE

Toepassingsgebieden, productkenmerken en overige informatie vindt u op onze website.

## VOOR DEUREN MET ENKELE VLEUGEL

TS 550 NV F	Vloerveer voor brandwerende deuren met enkele vleugel tot 1400 mm vleugelbreedte zonder vastzetfunctie
TS 550 NV	Vloerveer voor deuren met enkele vleugel tot 1400 mm vleugelbreedte, met vastzetfunctie die kan worden in- en uitgeschakeld
TS 500 NV	Vloerveer voor deuren met enkele vleugel tot 1100 mm vleugelbreedte, met of zonder mechanische vastzetvoorziening
TS 500 N EN3	Vloerveer voor aanslag-/pendeldeuren met enkele vleugel tot 950 mm vleugelbreedte zonder vastzetfunctie



GEZE Pforte, Leonberg, Duitsland (foto: N. Grünwald / GEZE GmbH)

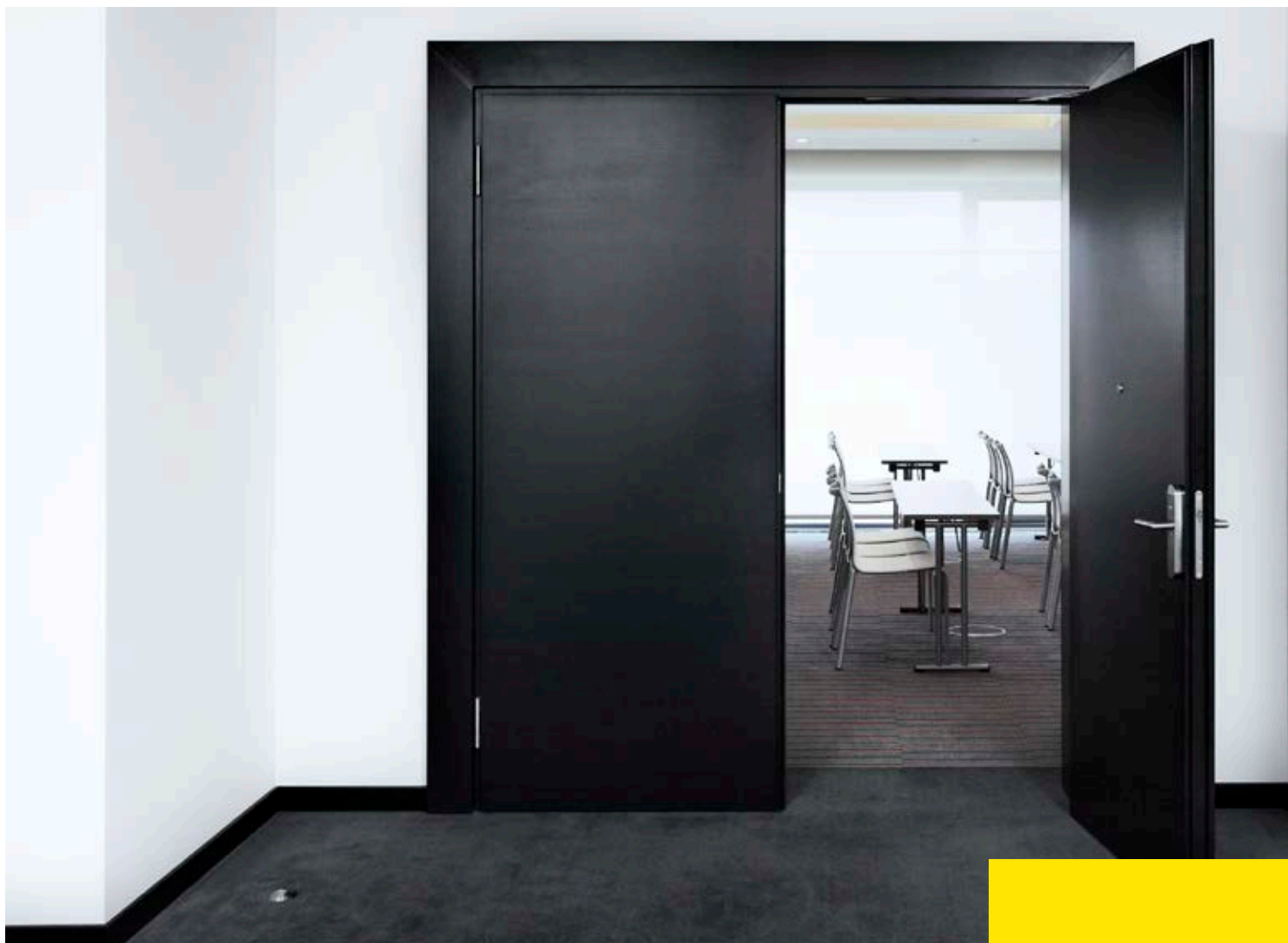

## DRAAIDEUR

# Geïntegreerde deurdrangers

Geïntegreerde deurdrangers zijn vanaf de buitenzijde niet zichtbaar en houden uw deuren gesloten. In normaal bedrijf net zoals in geval van brand. Ze zijn de oplossing, wanneer de optiek van uw deur niet onderbroken mag worden. Deze opbouwdeurdranger is volledig in de vleugel verzonken. Geïntegreerde deurdrangers zijn ideaal voor hoogwaardige deuren in verfijnde architectuur. De glijrail is enkel zichtbaar bij een geopende deur. Ze zijn ook aan te bevelen bij het voorkomen van onjuist gebruik, bijvoorbeeld in scholen.

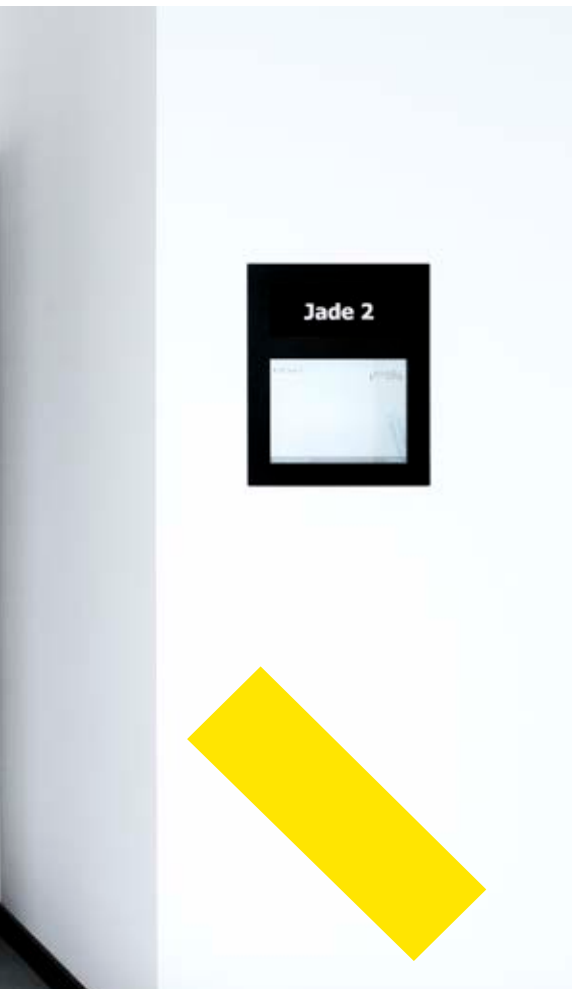

# Inbouwdeurdranger

## VOORBEELDPRODUCT

→ Boxer



Geïntegreerde deurdranger voor deuren met enkele vleugel  
tot 1400 mm vleugelbreedte

## TOEPASSINGSGEBIEDEN

- Brand- en rookwerende deuren, bewijs van geschiktheid van de deur vereist
- Rechtse- en linkse aanslagdeuren
- Aanslagdeuren tot 1400 mm vleugelbreedte, voor deurgewichten tot 180 kg
- Voor deurbladdiktes vanaf 40 mm
- Geïntegreerde montage

## PRODUCTKENMERKEN

- Traploos instelbare sluitkracht van EN2-4 of EN3-6
- Zonder aanpassing voor naar rechts en links openende deuren bruikbaar
- Deurdranger is in vleugel en kozijn verzonken en voldoet aan de hoogste designeisen
- Geïntegreerde openingsdemping, remt krachtig geopende deuren af
- Hydraulische eindslag, die de deur net voor de gesloten status versnelt
- Sluitsnelheid kan individueel worden aangepast
- Alle functies kunnen in de ingebouwde toestand worden ingesteld

## MEER PRODUCTEN VAN DEZE CATEGORIE

Toepassingsgebieden, productkenmerken en overige informatie vindt u op onze website.

## VOOR DEUREN MET ENKELE VLEUGEL

Boxer	Geïntegreerde deurdranger voor deuren met enkele vleugel tot 1400 mm vleugelbreedte
Boxer EFS 4-6	Geïntegreerde deurdranger voor deuren met enkele vleugel tot 1400 mm vleugelbreedte met elektrische vrijloofunctie
Boxer E	Inbouw deurdranger voor deuren met enkele vleugel tot 1400 mm vleugelbreedte met elektrische vastzetvoorziening
Boxer P	Inbouw deurdranger voor pendeldeuren met enkele vleugel tot 1100 mm vleugelbreedte

## VOOR DEUREN MET DUBBELE VLEUGEL

Boxer ISM	Inbouw deurdrangersysteem voor deuren met dubbele vleugel met sluitvolgorderegeling
Boxer E-ISM	Inbouw deurdrangersysteem voor deuren met dubbele vleugel met sluitvolgorderegeling en elektrische vastzetvoorziening
Boxer ISM-EFS	Geïntegreerd deurdrangersysteem voor deuren met dubbele vleugel met sluitvolgorderegeling en elektrische vrijloofunctie

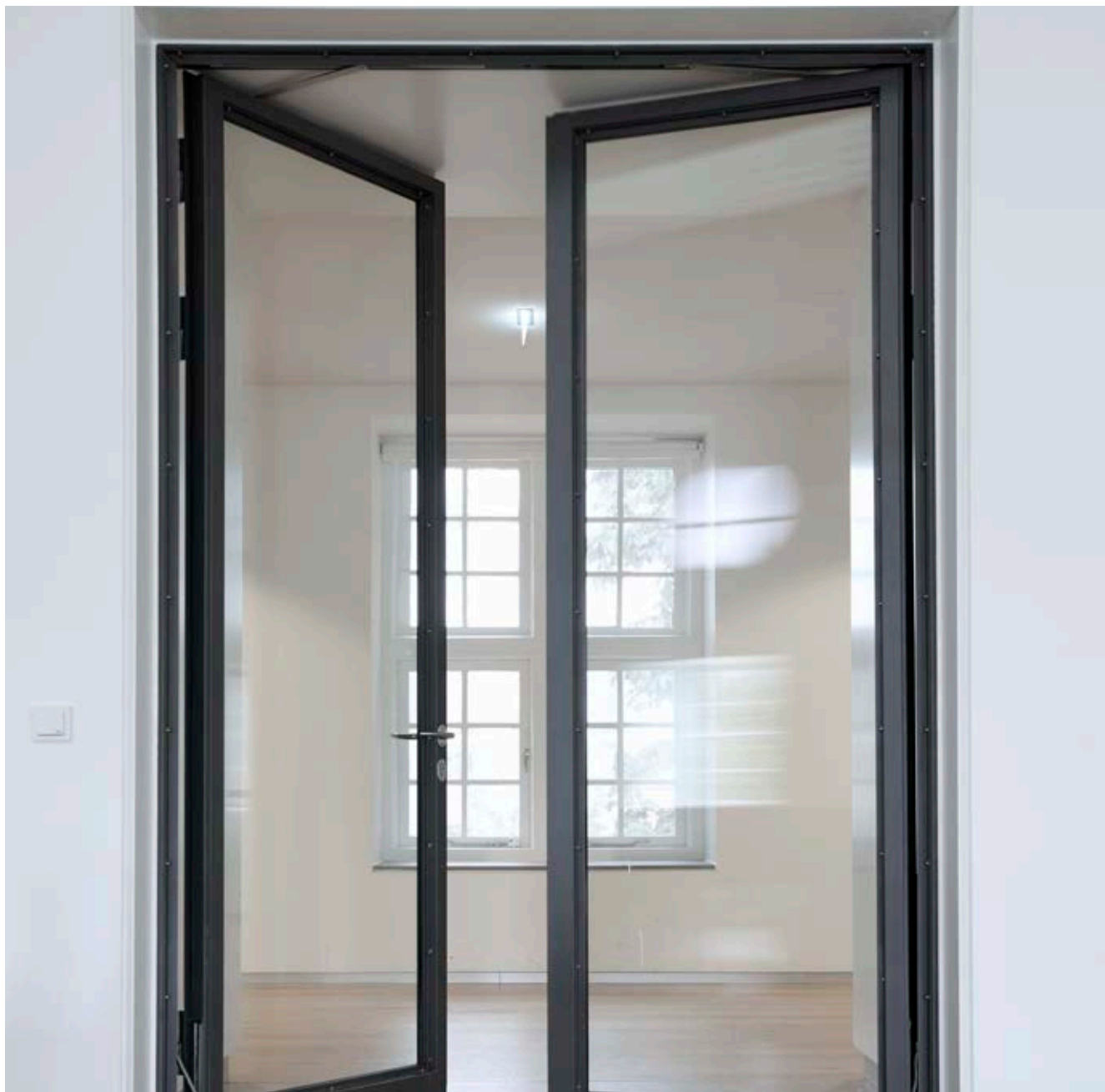

Hermitage Museum, Amsterdam, Nederland (foto: Erwin Kamphuis / GEZE GmbH)



## DRAAIDEUR

# Vastzetsystemen

Met vastzetsystemen kunnen brandwerende deuren in uw gebouw barrièrevrij gebruikt worden. Net als een deurstop houden ze deuren open. In geval van nood sluiten ze brandwerende deuren automatisch en veilig. De met een bijbehorende deurdranger uitgeruste brandwerende deuren worden elektrisch opengehouden. Zolang ze handmatig of (in geval van brand) door het ontgrendelen van de rookmelder gesloten worden. Voor preventieve brandbeveiliging biedt GEZE complete vastzetsystemen afkomstig van één leverancier.



# Geïntegreerde rookschakelaarcentrales

## VOORBEELDPRODUCT

→ Powerturn F/R



Elektromechanische draaideuraandrijving voor brandwerende en rookbeschermingsdeuren met enkele vleugel en geïntegreerde rookmelder

## TOEPASSINGSGBIEDEN

- Brand- en rookwerende deuren
- Rechtse- en linkse aanslagdeuren met enkele vleugel
- Aanslagdeuren tot 1600 mm vleugelbreedte of 600 kg gewicht
- Minimale breedte van de vleugel 800 mm
- Binnen- en buitendeuren met hoge toegangsfrequentie
- Kopmontage scharnierzijde- en niet-scharnierzijde

## PRODUCTKENMERKEN

- Smart swing-functie voor eenvoudig handmatig openen van de deur
- Traploos instelbare sluitkracht van EN4-7
- Geïntegreerde rookmeldcentrale, waarvan het signaal in geval van brand de deur automatisch sluit
- Openings- en sluitsnelheid kan individueel worden aangepast
- Mechanische eindslag in de stroomloze werking en elektrische eindslag in normaal bedrijf, die de deur net voor de gesloten positie versnelt
- Low-Energy-functie opent en sluit de deur met gereduceerde bewegingssnelheid en voldoet daarmee aan de hoogste veiligheidseisen
- Windvang-functie regelt het openen en sluiten van twee achter elkaar liggende deuren (sluis)
- De obstakelherkenning merkt een obstakel op door aanraking en stopt de openings- en sluitprocedure
- De automatische omkering herkent een obstakel en keert terug in de openingsstand
- Push & Go-functie activeert na lichte handmatige druk op de vleugel de automatische aandrijving
- Aandrijving kan met glijrail of schaararm gebruikt worden
- Servo-functie voor de gemotoriseerde ondersteuning bij handmatige opening van de deur
- Optionele printkaart voor afstandsbediening voor kabelloze aansturing via radiozenderEr



## MEER PRODUCTEN VAN DEZE CATEGORIE

Toepassingsgebieden, productkenmerken en overige informatie vindt u op onze website.

## VOOR DEUREN MET ENKELE VLEUGEL

Powerturn F/R	Elektromechanische draaideuraandrijving voor brandwerende en rookbeschermsdeuren met enkele vleugel en geïntegreerde rookmelder
Slimdrive EMD-F/R	Elektromechanische draaideuraandrijving voor brandwerende en rookbeschermsdeuren met enkele vleugel en geïntegreerde rookmelder
TS 5000 R	Deurdranger met glijrail voor deuren met enkele vleugel tot 1400 mm vleugelbreedte met elektrische vastzetvoorziening en rookmelder
TS 5000 R/0	Deurdranger met glijrail voor deuren met enkele vleugel tot 1400 mm vleugelbreedte met rookschakelaarcentrale en GEZE-deurhoudmagneet
TS 5000 RFS 3-6	Deurdranger met glijrail voor deuren met enkele vleugel tot 1400 mm vleugelbreedte met elektrische vrijlooptoefunctie en rookschakelaarcentrale
TS 4000 R	Deurdranger met schaararm met elektrische vastzetvoorziening en rookmelder
TS 4000 RFS	Deurdranger met schaararm met elektrische vrijlooptoefunctie en rookmelder

## VOOR DEUREN MET DUBBELE VLEUGEL

Powerturn F/R-IS	Elektromechanische draaideuraandrijving voor brand- en rookwerende deuren met dubbele vleugel, sluitvolgorderegeling en geïntegreerde rookmelder
Powerturn F/R-IS/TS	Half geautomatiseerd systeem met draaideuraandrijving op de loopdeur en deurdranger op de standdeur voor brandwerende en rookbeschermsdeuren met geïntegreerde rookmelder
Slimdrive EMD-F/R-IS	Elektromechanische draaideuraandrijving voor brand- en rookwerende deuren met dubbele vleugel, sluitvolgorderegeling en geïntegreerde rookmelder
TS 5000 R-ISM	Deurdranger met glijrail voor deuren met dubbele vleugel met sluitvolgorderegeling en rookmelder
TS 5000 R-ISM/S met vrijlooptoefunctie	Deurdrangersysteem met glijrail voor deuren met dubbele vleugel met geïntegreerde sluitvolgorderegeling, vrijlooptoefunctie op de loopdeur en elektrische vastzetvoorziening op de standdeur
TS 5000 R-ISM/0 met vrijlooptoefunctie	Deurdrangersysteem met glijrail voor deuren met dubbele vleugel met geïntegreerde sluitvolgorderegeling, vrijlooptoefunctie op de loopdeur en geïntegreerde rookmelder
TS 4000 R-IS	Deurdrangersysteem met schaararm voor dubbele deuren met sluitvolgorderegeling, elektrische vastzetvoorziening en rookmelder



Raadhuis Leonberg, Leonberg, Duitsland (foto: Jürgen Pollak / GEZE GmbH)

# Externe rookschakelaarcentrale RSZ 7



In diepte verstelbare rookschakelaarcentrale voor alle GEZE vastzetvoorzieningen

## TOEPASSINGSGBIEDEN

- Goedgekeurd in alle GEZE vastzetvoorzieningen voor de snelle detectie van brand en rook
- Moeilijke lateisituaties met bijv. te weinig ruimte boven de rookkamer
- Montage boven de loopdeur tegen de verticale wand
- Montage met kabeltoevoer in opbouw mogelijk

## PRODUCTKENMERKEN

- Telescopische functie voor het overbruggen van een terugligging tot 30 mm
- Aansluiting op 230 V-stroomnet en voeding van de vastzetvoorziening met 24 V DC
- Stroomtoevoer van het vastzetsysteem wordt in geval van alarm onderbroken en de deuren sluiten
- Geïntegreerde rookmelder met automatische aanpassing van de alarmmelding
- Compenseert lichte vervuilingen van de rookkamer en verhoogt daarmee de levensduur
- Optische aanduiding van de actuele toestand van de centrale
- Extra rookmelders aansluitbaar
- Opliggende kabeltoevoer mogelijk



HafenCity-universiteit, Hamburg, Duitsland (foto: Stefan Dauth)



Inbouwsituatie (foto: Geze GmbH)

# Vastzetvoorzieningen voor externe centrales

## VOORBEELDPRODUCT

→ Slimdrive EMD-F



## Elektromechanische draaideuraandrijving voor brandwerende en rookbeschermingsdeuren met enkele vleugel

### TOEPASSINGSGBIEDEN

- Brand- en rookwerende deuren
- Rechtse- en linkse aanslagdeuren met enkele vleugel
- Aanslagdeuren tot 1400 mm vleugelbreedte en 230 kg gewicht
- Binnen- en buitendeuren met hoge toegangsfrequentie
- Deurbladmontage en kopmontage

### PRODUCTKENMERKEN

- Traploos instelbare sluitkracht van EN4-6
- Openings- en sluitsnelheid kan individueel worden aangepast
- Mechanische eindslag in de stroomloze werking en elektrische eindslag in normaal bedrijf, die de deur net voor de gesloten positie versnelt
- Low-Energy-functie opent en sluit de deur met gereduceerde bewegingssnelheid en voldoet daarmee aan de hoogste veiligheidseisen
- Servo-functie voor de gemotoriseerde ondersteuning bij handmatige opening van de deur
- Windvang-functie regelt het openen en sluiten van twee achter elkaar liggende deuren (sluis)
- De obstakelherkenning merkt een obstakel op door aanraking en stopt de openings- en sluitprocedure
- De automatische omkering herkent een obstakel en keert terug in de openingsstand
- Push & Go-functie activeert na lichte handmatige druk op de vleugel de automatische aandrijving
- Aandrijving kan met glijrail of schaararm gebruikt worden

**MEER PRODUCTEN VAN DEZE CATEGORIE**

Toepassingsgebieden, productkenmerken en overige informatie vindt u op onze website.

**VOOR DEUREN MET ENKELE VLEUGEL**

Powerturn F	Elektromechanische draaideuraandrijving voor brandwerende en rookbeschermingsdeuren met enkele vleugel
Slimdrive EMD-F	Elektromechanische draaideuraandrijving voor brandwerende en rookbeschermingsdeuren met enkele vleugel
TS 5000 E	Deurdringer met glijrail voor deuren met enkele vleugel tot 1400 mm vleugelbreedte met elektrische vastzetvoorziening
TS 5000 EFS 3-6	Deurdringer met glijrail voor deuren met enkele vleugel tot 1400 mm vleugelbreedte met elektrische vrijlooptfunctie
TS 4000 E	Deurdringer met schaararm voor deuren met enkele vleugel tot 1400 mm vleugelbreedte met elektrische vastzetvoorziening
TS 4000 EFS	Deurdringer met schaararm voor deuren met enkele vleugel tot 1400 mm vleugelbreedte met elektrische vrijlooptfunctie
Boxer E	Inbouw deurdringer voor deuren met enkele vleugel tot 1400 mm vleugelbreedte met elektrische vastzetvoorziening
Boxer EFS 4-6	Geïntegreerde deurdringer voor deuren met enkele vleugel tot 1400 mm vleugelbreedte met elektrische vrijlooptfunctie
GT 50 R	Houdmagneet voor vloer-, wand- en plafondmontage met verschillende magnetische tegenplaten

**VOOR DEUREN MET DUBBELE VLEUGEL**

Powerturn F-IS	Elektromechanische draaideuraandrijvingen voor brand- en rookwerende deuren met dubbele vleugel en sluitvolgorderegeling
Powerturn F-IS/TS	Half geautomatiseerd systeem met draaideuraandrijving op de loopdeur en deurdringer op de standdeur voor brandwerende en rookbeschermingsdeuren
Slimdrive EMD-F-IS	Elektromechanische draaideuraandrijvingen voor brand- en rookwerende deuren met dubbele vleugel en sluitvolgorderegeling
TS 5000 E-ISM/S met vrijlooptfunctie	Deurdrangersysteem met glijrail voor deuren met dubbele vleugel met geïntegreerde sluitvolgorderegeling, vrijlooptfunctie op de loopdeur en elektrische vastzetvoorziening op de standdeur
TS 4000 E-IS	Deurdrangersysteem met schaararm voor deuren met dubbele vleugel met sluitvolgorderegeling en elektrische vastzetvoorziening
Boxer E-ISM	Inbouw deurdrangersysteem voor deuren met dubbele vleugel met sluitvolgorderegeling en elektrische vastzetvoorziening
Boxer ISM-EFS	Geïntegreerd deurdrangersysteem voor deuren met dubbele vleugel met sluitvolgorderegeling en elektrische vrijlooptfunctie
GT 50 R	Houdmagneet voor vloer-, wand- en plafondmontage met verschillende magnetische tegenplaten

# Draadloze uitbreidingen

## VOORBEELDPRODUCT

→ Wireless KIT FA GC 170



Set bestaat uit draadloze module GC 171  
en draadloze plafondrookmelder GC 172



## TOEPASSINGSGEBIEDEN

- Installatie in bouwwerken die onder monumentenzorg vallen zonder constructieve wijzigingen (leidingen aanbrengen)
- Achteraf aanbrengen of uitbreiding van bestaande installaties

## PRODUCTKENMERKEN

- Geen kabelverbinding tussen kozijndetector en plafonddetector of handmatige ontgrendelingsknop nodig
- Eenvoudige koppeling van de draadloze componenten
- Gecombineerde installatie (draadloos/via kabel) mogelijk
- Geringe servicekosten door lange batterijlooptijd van vijf jaar

## MEER PRODUCTEN VAN DEZE CATEGORIE

Toepassingsgebieden, productkenmerken en overige informatie vindt u op onze website.

GC 171	Draadloze module voor kabelloze aansluiting van draadloze componenten op GEZE-vastzetsystemen
GC 172	Draadloze rookmelder voor de kabelloze aansluiting op de draadloze module GC 171
GC 173	Draadloze temperatuurmelder voor de kabelloze aansluiting op de draadloze module GC 171
GC 175	Draadloze invoermodule voor de kabelloze aansluiting van schakelaars voor handmatige ontgrendeling op de draadloze module GC 171
Wireless KIT FA GC 170	Set bestaat uit draadloze module GC 171 en draadloze plafondrookdetector GC 172



Inbuwsituatie (foto: Annika Feuss / GEZE GmbH)



## DRAAIDEUR

# Automatische deuraandrijvingen

Met automatische deuren verhogen ze het comfort en de veiligheid in uw gebouw. Ze scheppen barrièrevrijheid en toegangsgemak voor iedereen die naar binnen of buiten loopt. Het vaak moeizame handmatige openen van de deur is niet meer nodig. Dit is mogelijk met automatische deuraandrijvingen, zogezegde automatische deurdrangers. Ze openen en sluiten draaideuren in de gevel of in het interieur veilig en comfortabel. De uniforme designlijnen van de automatische deuren van GEZE passen in iedere architectuur en iedere omgeving.





# Automatische deuraandrijvingen

## VOORBEELDPRODUCT

→ Powerturn F



**Elektromechanische draaideuraandrijving voor brandwerende en rookbeschermingsdeuren met enkele vleugel**

## TOEPASSINGSGBIEDEN

- Brand- en rookwerende deuren
- Vastzetsystemen met geïntegreerde vastzetfunctie - de landelijke eisen moeten in acht worden genomen
- Rechtse- en linkse aanslagdeuren met enkele vleugel
- Aanslagdeuren tot 1600 mm vleugelbreedte of 600 kg gewicht
- Minimale breedte van de vleugel 800 mm
- Binnen- en buitendeuren met hoge toegangsfrequentie
- Deurbladmontage en kopmontage

## PRODUCTKENMERKEN

- Smart swing-functie voor licht manueel openen van de deur
- Traploos instelbare sluitkracht van EN4-7
- Openings- en sluitsnelheid kan individueel worden aangepast
- Mechanische eindslag in de stroomloze werking en elektrische eindslag in normaal bedrijf, die de deur net voor de gesloten positie versnelt
- Low-Energy-functie opent en sluit de deur met gereduceerde bewegingssnelheid en voldoet daarmee aan de hoogste veiligheidseisen
- De obstakelherkenning merkt een obstakel op door aanraking en stopt de openings- en sluitprocedure
- De automatische omkering herkent een obstakel en keert terug in de openingsstand
- Push & Go-functie activeert na lichte handmatige druk op de vleugel de automatische aandrijving
- Aandrijving kan met glijrail of schaararm gebruikt worden
- Servo-functie voor de gemotoriseerde ondersteuning bij handmatige opening van de deur
- Optionele printkaart voor afstandsbediening voor draadloze aansturing via radiozender
- Rookschakelaarcentrale aansluitbaar, waarvan het signaal in geval van brand de deur automatisch laat sluiten

## MEER PRODUCTEN VAN DEZE CATEGORIE

Toepassingsgebieden, productkenmerken en overige informatie vindt u op onze website.

## VOOR DEUREN MET ENKELE VLEUGEL

ECturn	Elektromechanische draaideuraandrijving voor barrièrevrije deuren met enkele vleugel tot 125 kg
ECturn Inside	Integreerbare elektromechanische draaideuraandrijving voor barrièrevrije deuren met enkele vleugel tot 125 kg
Slimdrive EMD	Elektromechanische draaideuraandrijving met een hoogte van slechts 7 cm voor deuren met enkele vleugel tot 180 kg
Slimdrive EMD-F	Elektromechanische draaideuraandrijving voor brandwerende en rookbeschermingsdeuren met enkele vleugel
Slimdrive EMD-F/R	Elektromechanische draaideuraandrijving voor brandwerende en rookbeschermingsdeuren met enkele vleugel en geïntegreerde rookmelder
Slimdrive EMD Invers	Elektromechanisch draaideursysteem voor RWA-luchttoevoeropeningssystemen met enkele vleugel
Powerturn	Elektromechanische draaideuraandrijving voor deuren met enkele vleugel tot 600 kg
Powerturn F	Elektromechanische draaideuraandrijving voor brandwerende en rookbeschermingsdeuren met enkele vleugel
Powerturn F/R	Elektromechanische draaideuraandrijving voor brandwerende en rookbeschermingsdeuren met geïntegreerde rookmelder

## VOOR DEUREN MET DUBBELE VLEUGEL

Slimdrive EMD-F-IS	Elektromechanisch draaideursysteem voor brandwerende en rookbeschermingsdeuren met dubbele vleugel met geïntegreerde mechanische sluitvolgorderegeling
Slimdrive EMD-F/R-IS	Elektromechanische draaideuraandrijving voor brand- en rookwerende deuren met dubbele vleugel, sluitvolgorderegeling en geïntegreerde rookmelder
Powerturn IS	Elektromechanisch draaideuraandrijvingssysteem voor aanslagdeuren met dubbele vleugel met sluitvolgorderegeling
Powerturn F/R-IS	Elektromechanische draaideuraandrijving voor brand- en rookwerende deuren met dubbele vleugel, sluitvolgorderegeling en geïntegreerde rookmelder
Powerturn F/R-IS/TS	Half geautomatiseerd systeem met draaideuraandrijving op de loopdeur en deurdranger op de standdeur voor brandwerende en rookbeschermingsdeuren met geïntegreerde rookmelder
Powerturn F-IS	Elektromechanische draaideuraandrijvingen voor brand- en rookwerende deuren met dubbele vleugel en sluitvolgorderegeling
Powerturn F-IS/TS	Half geautomatiseerd systeem met draaideuraandrijving op de loopdeur en deurdranger op de standdeur voor brandwerende en rookbeschermingsdeuren
Powerturn IS/TS	Half geautomatiseerd systeem met draaideuraandrijving op de loopdeur en deurdranger op de standdeur



## DRAAIDEUR

# Luchttoevoer- systemen

Mocht er brand in een gebouw ontstaan, dan zorgen luchttoevoersystemen voor de noodzakelijke “doortrekkkracht” zodat brandrook kan ontsnappen. Beslissend daarbij is het gecoördineerde samenspel van luchttoevoer- en luchtafvoeroplossingen. Lucht stroomt naar binnen door de openingen in het onderste deel van het gebouw die zijn voorzien van luchttoevoeraandrijvingen. Deze versterkt de thermische opwaartse kracht (schoorsteeneffect!), zodat rookgassen via de rookafvoeropeningen boven in het gebouw kunnen worden afgevoerd. GEZE biedt complete op elkaar afgestemde RWA-oplossingen.



# Luchttoevoersystemen

## VOORBEELDPRODUCT

→ RWA K 600 T



## Klaparmaandrijving voor luchttoevoersystemen voor de montage aan deuren

### TOEPASSINGSGBIEDEN

- Gebruik in het luchttoevoersysteem waarbij grote openingshoeken nodig zijn
- 1- en 2-vleugelige RWA-luchttoevoerdeuren
- Montage op de scharnierzijde- of niet-scharnierzijde

### PRODUCTKENMERKEN

- 90° deuropening in minder dan 60 seconden
- Krachtige aandrijving met grote kracht
- Aansluitkabel door middel van stekker eenvoudig verwisselbaar
- Geïntegreerd meldcontact voor de sluitplaat-besturing of terugmeldingen
- De deur blijft vrij toegankelijk door de vrij opliggende bediening van de hendel door middel van een drukrol

MEER PRODUCTEN VAN DEZE CATEGORIE

Toepassingsgebieden, productkenmerken en overige informatie vindt u op onze website.

RWA TÖ	Luchttoevoersysteem, bestaande uit een RWA-centrale en een invers gemonteerde deurdranger
RWA K 600 G	Klapmaandrijving voor de montage op ramen en deuren met vaste aansluiting door middel van glijrail
RWA K 600 T	Klapmaandrijving voor luchttoevoersystemen voor de montage aan deuren
RWA AUT	Luchttoevoersysteem opent deuren in de RWA-situatie automatisch
Slimdrive EMD Invers	Elektromechanisch draaideursysteem voor RWA-luchttoevoeropeningsystemen met enkele vleugel



Tissot Arena, Biel, Zwitserland (foto: Lorenz Frey / GEZE GmbH)



IKEA, Taastrup, Denemarken (foto: Morten Bak / GEZE GmbH)



DRAAIDEUR

# Individuele draaideuroplossingen

Automatische deuren zoals draaideuren maken barrièrevrije toegangen voor iedereen mogelijk. En dat niet alleen in de vorm van in- en doorgangdeuren in bijvoorbeeld openbare gebouwen. Slimme en op maat gemaakte automatiseringsoplossingen met onze draaideuraandrijvingen bieden comfortabele en unieke design, ook bij particulieren.





#### Meer informatie

over onze individuele oplossingen met betrekking tot het thema deur-, raam- en automatiseringsoplossingen vindt u op [www.geze.nl](http://www.geze.nl) / [www.geze.be](http://www.geze.be)







GEZE PRODUCTOVERZICHT

# Schuifdeur

Schuifdeuren zorgen in uw gebouw voor comfortabele en veilige toegangen, zowel in de gevel als in het binnenbereik. Ze zijn zo ruimtebesparend en stil dat ze in veel gebouwen niet meer weg te denken zijn. Als handmatige of automatische oplossing: schuifdeuraandrijvingen van GEZE zijn optisch fantastisch en passen in iedere architectuur. De barrièrevrije automatische schuifdeursystemen met zeer moderne aandrijftechniek zijn zeer functioneel. Daarmee kunnen de meest veelzijdige gebruikseisen worden gerealiseerd.





## SCHUIFDEUR

# Schuifdeur- beslag

Schuifdeurbeslagssystemen zijn essentiële componenten voor het functioneren van uw schuifdeur. Of het nu gaat om door-  
gangen, scheidingswanden, in afscheidingen van betreedbare  
kasten als in buitentoepassingen. Hoogwaardige technologie  
zorgt voor een zachte, stille beweging, onopvallend design en  
hoge belastbaarheid. Van hout, metaal of glas in hoogwaar-  
dige afwerking: voor iedere schuifdeuroplossing bieden wij  
het optimale deurbeslag. GEZE schuifbeslagssystemen geven  
u de mogelijkheid flexibel te plannen en een grote vrijheid in  
vormgeving.



# Schuifdeurbeslag

## VOORBEELDPRODUCT

→ Levolan 120 glas



## Schuifbeslagsysteem voor 120 kg zware glazen vleugels

### TOEPASSINGSGBIEDEN

- Voor designgerichte schuifdeuren in het interieur van woonkamers en kantoorruimtes
- Voor alle 1- en meervleugelige schuifdeuren
- Voor de bevestiging aan wand en plafond (direct en verdekt liggend) alsmede glasmontage
- Met Levolan 120 SoftStop aan één of beide zijden gedempt
- Door de geruisloze loop van de Levolan 120 SoftStop is deze met name geschikt voor deuren in woon- en kantoorruimtes

### PRODUCTKENMERKEN

- Design-schuifbeslagsysteem voor glazen deuren met ESG 10 tot 12 mm alsmede VSG tot 12,76 mm en tot 120 kg vleugelgewicht
- Slank design met geïntegreerde beslagtechniek
- Volledig in de looprail geïntegreerd
- Met het Levolan Smart fix-montagesysteem wordt het gebruik van montagegereedschap tot een minimum gereduceerd, voor een snelle en comfortabele inbouw
- Eindmontage van het deurbeslag door eenvoudig klikken
- Met demping aan één of beide zijden voor deuren tot 120 kg vleugelgewicht, zodat de deur wordt afgeremd en automatisch in de eindstand wordt getrokken
- Conform DIN EN1527 in 100.000 testcycli op duurzaamheid getest

## MEER PRODUCTEN VAN DEZE CATEGORIE

Toepassingsgebieden, productkenmerken en overige informatie vindt u op onze website.

## VOOR DESIGNGERICHTE SCHUIFDEUREN IN HET INTERIEUR

Levolan 60 glas	Schuifdeurbeslag voor 60 kg zware glazen vleugels
Levolan 60 hout	Schuifdeurbeslag voor 60 kg zware houten deurbladen voor wand- en plafondmontage
Levolan 120 glas	Schuifdeurbeslag voor 120 kg zware glazen vleugels
Levolan 120 hout	Schuifdeurbeslag voor 120 kg zware houten deurbladen voor wand- en plafondmontage
Perlan 140 glas	Schuifdeurbeslag voor glazen deuren tot 140 kg
Perlan 140 hout	Schuifdeurbeslag voor houten, kunststof of metalen deuren met 140 kg vleugelgewicht
Perlan AUT-NT hout	Automatisering voor Perlan op deuren tot 80 kg vleugelgewicht
Perlan AUT-NT glas met 30 mm glasklemschoen	Automatisering voor de Perlan op glazen deuren tot 80 kg vleugelgewicht
Perlan AUT 2 hout	Automatisering voor Perlan op deuren tot 120 kg vleugelgewicht
Rollan 40 NT hout	Schuifdeurbeslag voor houten, kunststof of metalen deuren met 40 kg vleugelgewicht
Rollan 40 NT glas	Schuifdeurbeslag voor glazen deuren met 40 kg vleugelgewicht
Rollan 80 NT hout	Schuifdeurbeslag voor houten, kunststof of metalen deuren met 80 kg vleugelgewicht
Rollan 80 NT glas	Schuifdeurbeslag voor glazen deuren met 80 kg vleugelgewicht

## VOOR ZWARE SCHUIFDEUR- EN SCHUIFPOORTSYSTEMEN IN INDUSTRIËLE GEBOUWEN

Apoll dikte 0 - voor schuifdeuren tot 150 kg	Schuifdeurbeslag voor industriedeuren en -poorten met 150 kg vleugelgewicht
Apoll dikte 1 - voor schuifdeuren tot 350 kg	Schuifdeurbeslag voor industriedeuren en -poorten met 350 kg vleugelgewicht
Apoll dikte 2 - voor schuifdeuren tot 600 kg	Schuifdeurbeslag voor industriedeuren en -poorten met 600 kg vleugelgewicht



Inbuwsituatie, restaurant (foto: GEZE GmbH)



## SCHUIFDEUR

# Automatische schuifdeuren

Met automatische schuifdeuren combineert u barrière-vrijheid en veelzijdige functies met elegant deurdesign. Ze creëren comfortabele toegangen met de hoogste veiligheidsstandaarden voor gebruikers. Onze schuifdeuraandrijvingen zijn buitengewoon smal. Toch zijn de deuraandrijvingen erin opgenomen en bewegen ze grote en zware schuifdeuren. Zo ontstaan subtiële en filigrane schuifdeuraandrijvingen van glas, bijvoorbeeld voor elegante foyers. Daarnaast hebben wij ook ware krachtpatsers en voordelige oplossingen in ons assortiment.





# Automatische schuifdeuren

## VOORBEELDPRODUCT

→ Slimdrive SL NT



Automatisch lineair-schuifdeursysteem met geringe constructiehoogte en duidelijke designlijn

## TOEPASSINGSGEBIEDEN

- Schuifdeursystemen met enkele en dubbele vleugel
- Binnen- en buitendeuren met hoge toegangsfrequentie
- Gevels met smalle stijl/grendel-constructies
- Glazen gevels met zeer hoge designeisen
- Openingsbreedtes van 700 tot 3000 mm mogelijk
- Deurvleugelgewichten tot 125 kg per vleugel
- Geschikte profielsystemen zijn profielsysteem met smalle lijst met ISO- en Mono-glas, volledig glazen systeem (GGS), geïntegreerd glazen systeem (IGG) en kozijn- en houten deurblad door de klant

## PRODUCTKENMERKEN

- Gelijktroomaandrijving met zeer rustige loop en slijtagearm, slechts 7 cm hoog
- Via CAN-bus koppelbaar en integreerbaar in bouwtechniek-managementsystemen
- Automatische storingsherkenning en registratie
- Vrij parametereerbare in- en uitgangen voor verschillende functies
- Geïntegreerde oplaadbare batterij voor noodopening bij veiligheidsrelevante fouten, zoals stroomuitval
- Zelfreinigende loopwagen reduceert de onderhoudskosten
- Verschillende mechanische en elektrische vergrendelingen zijn optioneel beschikbaar

## MEER PRODUCTEN VAN DEZE CATEGORIE

Toepassingsgebieden, productkenmerken en overige informatie vindt u op onze website.

### VOOR 1- EN MEERVLEUGELIGE DEUREN

ECdrive T2	Automatisch lineair-schuifdeursysteem voor deuren tot 140 kg vleugelgewicht
ECdrive T2-FR	Automatisch lineair-schuifdeursysteem in vluchtroutes voor deuren tot 140 kg vleugelgewicht
Slimdrive SL NT	Automatisch lineair-schuifdeursysteem met geringe constructiehoogte en duidelijke designlijn
Slimdrive SL NT-FR	Automatisch lineair-schuifdeursysteem voor vluchtroutes met geringe constructiehoogte en duidelijke designlijn
Slimdrive SLT	Automatisch telescopisch schuifdeursysteem voor het gebruik in smalle glasgevels
Slimdrive SLT-FR	Automatisch telescopisch schuifdeursysteem voor vluchtroutes voor het gebruik in glasgevels
Slimdrive SL RC2	Automatisch lineair-schuifdeursysteem met inbraakwerend volgens weerstandsklasse 2 (RC2)
Slimdrive SL-BO	Automatisch schuifdeursysteem voor vluchtroutes met Break Out-functie
Slimdrive SL-RD	Automatisch lineair-schuifdeursysteem voor rookdichte deuren
Slimdrive SL-T30	Automatische schuifdeursysteem voor brandwerende deuren met de brandweerstandsklasse T30
Slimdrive SLV	Automatisch schuifdeursysteem voor het gebruik op hellende gevels of hoeken
Slimdrive SI hellend	Automatisch lineair-schuifdeursysteem voor het gebruik op hellende glasgevels
Slimdrive SC	Automatische ronde schuifdeur voor de realisatie van halfronde oplossingen of windvangsystemen
Slimdrive SCR	Automatische ronde schuifdeur voor de realisatie van 360°-oplossingen
Slimdrive SCR-FR	Automatisch ronde schuifdeursysteem voor vluchtroutes voor de realisatie van 360°-oplossingen
Slimdrive SCR FR RC2	Automatische rondboogschuifdeur voor vluchtroutes voor de realisatie van 360°-oplossingen met inbraakwering volgens weerstandsklasse 2
Slimdrive SCR RC2	Automatische rondboogschuifdeur voor de realisatie van 360°-oplossingen met inbraakwering volgens weerstandsklasse 2
Slimdrive SC-FR RC2	Automatische rondboogschuifdeursystemen voor vluchtroutes met inbraakwering volgens weerstandsklasse 2
Slimdrive SCR GGS	Automatisch rondboogschuifdeursysteem voor de realisatie van 100% glazen oplossingen
Slimdrive SCR-FR GGS	Automatisch rondboogschuifdeursysteem voor vluchtroutes voor de realisatie van 100% glazen oplossingen
Powerdrive PL	Automatisch lineair-schuifdeursysteem voor grote en zware deuren tot 200 kg vleugelgewicht
Powerdrive PL-FR	Automatisch lineair-schuifdeursysteem in vluchtroutes voor grote en zware deuren tot 160 kg vleugelgewicht
Powerdrive PL-HT	Automatisch lineair-schuifdeursysteem voor grote en zware deuren in ruimtes met verhoogde hygiëne-eisen
ECdrive H	Automatisch lineair-schuifdeursysteem voor ruimtes met verhoogde hygiëne-eisen
Perlan AUT 2 hout	Automatisering voor Perlan op deuren tot 120 kg vleugelgewicht
Perlan AUT-NT glas met 30 mm glasklemschoen	Automatisering voor Perlan op glazen deuren tot 80 kg vleugelgewicht
Perlan AUT-NT hout	Automatisering voor Perlan op deuren tot 80 kg vleugelgewicht

### PROFIEL- EN BESLAGSYSTEMEN

ISO-glas met smalle lijst, MONO-glas met smalle lijst, GCprofile Therm: energie-efficiënt profielsysteem met smalle lijst, ESG-klemprofiel, volledig glazen installatie (GGS), geïntegreerde volledig glazen installatie (IGG), schuifraam (door de klant), houten deurblad (door de klant), hermetische vleugel



## SCHUIFDEUR

# Schuifluik gevel

Schuifluiken beschermen tegen zon, regen, wind en nieuwsgierige blikken. Ze verbeteren de energiebalans van uw gebouw: in de winter als bescherming tegen de kou, op hete zomerdagen blijft het binnen koeler. Schuifdeuraandrijvingen van GEZE van hout, metaal of kunststof zijn hoog belastbaar. Net als alle schuifdeuren kunnen ze met weinig kracht met de hand of elektrisch barrière vrij bewogen worden. De varianten met verhoogde corrosiebescherming zijn optimaal voor buiten en bijzondere belastingen, zoals bijv. zeelucht.



# Schuifluik gevel

## VOORBEELDPRODUCT

→ Perlan AUT 2



## Automatisering voor Perlan op deuren tot 120 kg vleugelgewicht

### TOEPASSINGSGEBIEDEN

- Eenvoudige en voordelige automatiseringsoplossing voor het Perlan schuifdeursysteem
- Zonweringssystemen en betreedbare kledingkasten
- 1- en meervleugelige schuifelementen
- Aansluiting op gebouwbeheersystemen mogelijk
- Bevestiging aan de wand of aan het plafond door middel van extra plafondbeugels
- Niet voor vluchtroutes

### PRODUCTKENMERKEN

- Automatisering van Perlan schuifdeuren tot max. 120 kg vleugelgewicht
- Eenvoudige bevestiging van de meenemer boven op de vleugel
- Voor vleugel gemaakt van hout, kunststof of metaal
- Eenvoudige installatie van de riemaandrijving onder de Perlan looprail
- Snelle bevestiging van de aandrijvingen door slechts 2 schroeven aan het einde van de looprail

**MEER PRODUCTEN VAN DEZE CATEGORIE**

Toepassingsgebieden, productkenmerken en overige informatie vindt u op onze website.

Perlan AUT 2	Automatisering voor Perlan op deuren tot 120 kg vleugelgewicht
Perlan 140 KS	Corrosiebestendig schuifdeursysteem voor houten, kunststof of metalen elementen met 140 kg vleugelgewicht



Luxe-wooncomplex KADO KARIM, Riga (foto: Aleksandrs Kendenkovs / GEZE GmbH)



## SCHUIFDEUR

# Individuele schuifdeuroplossingen

Een schuifdeursysteem wordt overal aanbevolen, waar mensen naar binnen en buiten lopen. Schuifdeursystemen openen de doorgang automatisch en veilig. Afhankelijk van de desbetreffende gebouwspecificaties bereiden wij met u oplossingen op maat voor – precies, intelligent en individueel.





**Meer informatie**

over onze individuele oplossingen met betrekking tot het thema deur-, raam- en automatiseringsoplossingen vindt u op [www.geze.nl](http://www.geze.nl) / [www.geze.be](http://www.geze.be)







GEZE PRODUCTOVERZICHT

# Tourniquet

Tourniquets geven aan representatieve ingangen toegankelijk, veiligheid en "ronde"deuresthetiek. Net als elegante rondboogschuifdeuren kunnen ze voortdurend naar buiten en binnen draaien. Zowel als automatische deur als handmatige variant. Het grote aantal aandrijvingssystemen biedt de optimale keuze van bediening voor ieder gebruik van het gebouw. Tourniquets hebben een isolerend effect tegen weersinvloeden en houden tocht buiten. Ze scheiden binnen- en buitenklimaat en dragen bij aan de energie-efficiëntie in het gebouw.

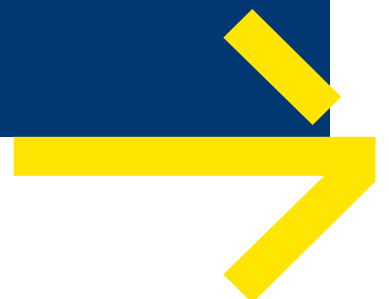



## TOURNIQUET

# Manuele tourniquets

Handmatige tourniquets zorgen voor een stille, elegante en eenvoudige toegankelijkheid tot uw gebouw. Ze zijn een op de behoefte afgestemde oplossing, wanneer het aantal bezoekers en de doorgangsbreedtes relatief gering zijn. Net zoals draaikruisen draaien handmatige tourniquets door er licht met de hand tegenaan te duwen. Veiligheidsapparaten zijn niet noodzakelijk. Tourniquets dragen bij aan de energie-efficiëntie in het gebouw. Bij het openen worden het verlies aan binnenwarmte en het binnendringen van kou tot een minimum beperkt.



# Manuele tourniquets



Matra Datavision, München, Duitsland (foto: Martin Jakob / GEZE GmbH)

## TSA 325 NT Handmatig

### TOEPASSINGSGEBIEDEN

- 3- en 4-vleugelige deursystemen
- Binnen- en buitendeuren met lage toegangsfrequentie
- Representatieve gebouwingangen met grote lichtinval
- Gevels met smalle stijl/grendel-constructies
- Glazen gevels met zeer hoge designeisen
- Binnendiameter van 1800 tot 3600 mm mogelijk
- Geschikte profielsystemen zijn profielsysteem met smalle lijst met ISO- en Mono-glas, volledig glazen systeem (GGS) en geïntegreerd volledig glazen systeem (IGG)

### PRODUCTKENMERKEN

- Om de vleugel te draaien, is een lichte druk met de hand voldoende
- Voordeliger dan automatische tourniquet, omdat de veiligheidssensoren conform EN 16005 komen te vervallen
- Nauwkeurige afsluiting van de vleugels met de zijwanden
- Uitstekend isolerend effect tegen tocht, weersinvloeden en lawaai
- Optionele toerentalbegrenzer regelt de omloopsnelheid bij het bereiken van het max. grenstoerental
- Optioneel positioneringsautomaat brengt de deur na het gebruik in de uitgangssituatie terug



Vector Informatik GmbH, Stuttgart, Duitsland (foto: Jürgen Pollak / GEZE GmbH)



## TOURNIQUET

# Automatische tourniquets

Automatische tourniquets bieden hoog toegangsgemak bij hoge bezoekfrequenties. Met een perfect design en elegant, zijn ze het visitekaartje in de foyer van uw gebouw. Met verschillende bedrijfsmodi en instellingen kunnen ze door iedereen gebruikt worden. Geactiveerd door bewegingsmelders versnellen en draaien ze automatisch. Ze voldoen aan de hoogste veiligheidsstandaarden. Net als alle tourniquets dragen ze bij aan de natuurlijke ventilatie en aan de energie-efficiëntie in het gebouw.





# Automatische tourniquets



Revo.PRIME

## TOEPASSINGSGBIEDEN

- 3- en 4-vleugelige deursystemen
- Binnen- en buitendeuren met hoge toegangsfrequentie
- Representatieve gebouwingangen met grote lichtinval
- Gevels met smalle stijl/grendel-constructies
- Glazen gevels met zeer hoge designeisen
- Binnendiameter van 1800 tot 3800 mm mogelijk
- Geschikte profielsystemen zijn profielsysteem met smalle lijst met ISO- en Mono-glas

## PRODUCTKENMERKEN

- Zeer rustige slijtagearme aandrijfoplossing met slechts 75 mm kranshoogte
- Nauwkeurige afsluiting van de vleugels met de zijwanden
- Uitstekend isolerend effect tegen tocht, weersinvloeden en lawaai
- Instelbare automatische snelheid geschikt voor het doorgangsverkeer
- Handmatige bediening van de deur mogelijk, om bijv. reinigingswerkzaamheden uit te voeren
- Koppelbaar en door middel van open standaard (BACnet) in de gebouwautomatisering integreerbaar
- Automatische storingsherkenning en registratie
- Vrij parametreerbare in- en uitgangen voor verschillende functies
- Geïntegreerde oplaadbare batterij voor noodopening bij veiligheidsrelevante fouten, zoals stroomuitval

## MEER PRODUCTEN VAN DEZE CATEGORIE

Toepassingsgebieden, productkenmerken en overige informatie vindt u op onze website.

Revo.PRIME	Automatisch carrouseldeursysteem met lage kranshoogte en smal profielsysteem voor 3- of 4-vleugelige deuren
TSA 325 NT BO	Automatische tourniquet voor vluchtroutes met Break Out-functie
TSA 325 NT GG	Automatische tourniquet voor de realisatie van volledig glazen oplossingen
TSA 325 NT RC2	Automatische tourniquet inbraakwerend volgens weerstandsklasse 2
TSA 355	Automatische of handmatige tourniquet voor deuren met drie of vier vleugels
TSA 395	Automatische tourniquet voor deuren met drie of vier vleugels met grote diameter
TSA 395 Multi	Automatische tourniquet met dubbele vleugel en geïntegreerde schuifdeurfunctie







GEZE PRODUCTOVERZICHT

# Ramen

Raamsystemen van GEZE zorgen voor een gezond binnenklimaat. Ze verhogen het comfort en de veiligheid in uw gebouw. Bovendien verlagen ze het energieverbruik en bieden ze vele optische mogelijkheden. Zowel als mechanische beslagoplossing of elektrische aandrijving: raamtechniek van GEZE combineert verschillende eisen die met het raam te maken hebben: bij het dagelijks ventileren of in geval van brand. Het assortiment loopt van aandrijvingssystemen voor de natuurlijke be- en ontluchting tot complete oplossingen (RWA) voor de preventieve brandbeveiliging.





## RAMEN

# Handmatige bovenraamsluitingen

Met slechts één handeling zorgen handmatige bovenraamsluitingen voor frisse lucht. Ook wanneer het hoofdraam gesloten is, is natuurlijke ventilatie eenvoudig en doeltreffend. Bovenraamsluitingen maken ruimtes lichter. GEZE bovenraamsluitingen openen bovenlichten met grote openingsbreedtes: raamtechniek, die eenvoudig bediend en gemonteerd kan worden. Wij bieden mechanische bovenraamsluitingen voor naar binnen openende kiep- of klapvleugels en naar buiten openende klapramen. Wij hebben ook openingssystemen voor bovenlichten voor schuine, driehoekige, ronde en vlakboogramen in ons assortiment.

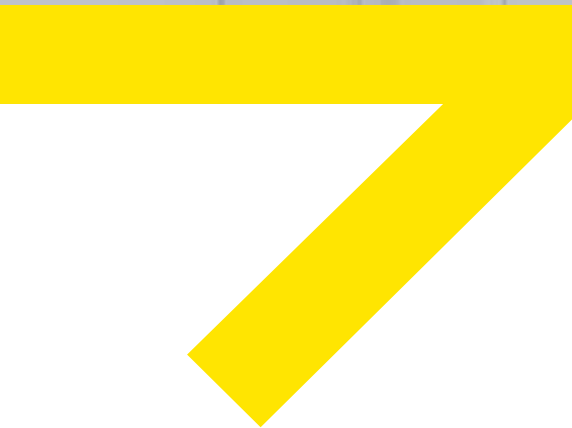

# Handmatige bovenraamsluitingen

## VOORBEELDPRODUCT

→ OL 90 N



Opbouw bovenraamsluiting  
met een openingswijdte van 170 mm

## TOEPASSINGSGEBIEDEN

- Comfortabele en dagelijkse ventilatie van ruimtes en trappenhuizen
- Naar binnen openende kiepramen
- Op rechthoekige ramen ook voor naar binnen openende klapramen bruikbaar
- Speciale vormen zoals schuine, driehoekige, ronde en vlakboogramen realiseerbaar
- Individueel bruikbaar voor verschillende toepassingsgebieden (vliesgevels en raamkozijnen)
- Koppeling en bediening van meerdere ramen door hoekoverbrenging
- Automatisering door elektrische lineaire aandrijving E 212
- Montage op houten, kunststof of metalen ramen
- Kozijnmontage

## PRODUCTKENMERKEN

- Bereikt bij alle vleugelhoogtes de volledige openingsbreedte van 170 mm
- Openingsbreedte is instelbaar
- Weinig ruimte nodig door vlak design van de schaar
- Geïntegreerde vleugelvergrendeling in de schaar garandeert veilig vastzetten
- Vergrendeling in de schaar en afsluitbare handgreep bieden extra veiligheid
- Vergrendelingsmeenemer en extra vergrendelingen verhogen de veiligheid en dichtheid
- Eenvoudig inhaken en ontkoppelen van scharen door middel van ontgrendelingsknop maakt het reinigen van de ramen van binnen en buiten mogelijk.
- Compleet voorgemonteerde modules vergemakkelijken de montage



## MEER PRODUCTEN VAN DEZE CATEGORIE

Toepassingsgebieden, productkenmerken en overige informatie vindt u op onze website.

OL 90 N	Opbouw bovenraamsluiting met een openingsbreedte van 170 mm
OL 90 N naar buiten klappend	Bovenraamsluiting voor naar buiten toe openende klapvleugels met een openingsbreedte van 170 mm
OL 95	Opbouw bovenraamsluiting met een openingsbreedte van 220 mm
OL 320	Opbouw bovenraamsluiting met een openingsbreedte van 320 mm



Stadsdeel Killesberg, Stuttgart, Duitsland (foto: Nikolaus Grünwald / GEZE GmbH)



Stichting Ecksberg, Mühlhof, Duitsland (foto: Robert Sprang / GEZE GmbH)



## RAMEN

# Beslagsysteem

Met intelligent raambeslag zet u zware ramen en ramen met een groot oppervlak met slechts weinig krachtsinspanning in de kiepstand. Het raambeslag voldoet aan hoge eisen wat robuustheid en stabiliteit betreft. Tegelijkertijd voldoet een deurbeslag zoals de F 1200 aan eisen voor geavanceerd wooncomfort. De comfortabele bediening omvat een traploos instelbare ventilatiestand, van de kierstand tot de eindpositie van de kiepstand, het veilig vastzetten en het voorkomen van verkeerde bediening.



# Beslagsysteem F 1200



Draaikiepbeslag met slinger voor het handmatig ventileren van de ruimte via grote en zware ramen

## TOEPASSINGSGEBIEDEN

- Comfortabele en dagelijkse ventilatie van ruimtes en trappenhuizen
- Traploos instelbare ventilatie - van de kierstand tot eindpositie van de kiepstand
- Draai-kiep-raam
- Montage op metalen ramen
- Vleugelmontage

## PRODUCTKENMERKEN

- Bereikt bij alle vleugelhoogtes de volledige kiep-openingsbreedte van 180 mm
- Kiepopeningsbreedte is traploos instelbaar
- Veilige werking dankzij gewichtsonafhankelijke spindelbediening met controleweergave
- Geschikt voor vleugelgewichten tot 200 kg
- Goede werking door slipkoppeling om overbelastingen te voorkomen
- Optioneel uitbreidbaar beslagsysteem door verticale en horizontale middenvergrendelingen afhankelijk van de vleugelmaat
- Veilig vastzetten voor nagenoeg ontelbare vergrendelplaatsen



Foto: Skyline Windows, New York



## RAMEN

# Openings- aandrijvingen

Elektrische raamaandrijvingen nemen het openen en sluiten van ramen van u over. Vooral wanneer voor de mechanische ventilatie teveel handmatige kracht nodig is of deze helemaal niet mogelijk is. Raamaandrijvingen voor ramen bieden beide: veiligheid in geval van gevaar en ventilatiecomfort in het dagelijkse leven. Met ketting- of spindelaandrijvingen geautomatiseerde ramen dienen in geval van brand als RWA-rookafvoer. Als neveneffect dienen ze voor de gecontroleerde dagelijkse ventilatie en functioneren ze als een raamventilatiesysteem.



# Openingsaandrijvingen

## VOORBEELDPRODUCT

→ Slimchain



**Kettingaandrijving in aantrekkelijk design  
met vele toepassingsmogelijkheden in 24 V-uitvoering**

## TOEPASSINGSGEBIEDEN

- Rook- en warmteafvoerinstallatie (RWA) en natuurlijke ventilatie (24 V) in de gevel
- Gebruik in het luchtafvoer en -toevoersysteem mogelijk
- Naar binnen en buiten openende ramen met kiep-, klap- en draaivleugels
- Uitzetzakbeslag- en parallel-uitzetramen
- Montage op houten, kunststof of metalen ramen
- Vleugel-, kozijn- of geïntegreerde montage
- Stroomoplossing in combinatie met de vergrendelingsaandrijving Powerlock

## PRODUCTKENMERKEN

- Smalle en onopvallende look kan optimaal in het geveldesign worden geïntegreerd
- Traploos instelbare aandrijfslag en individuele snelheden voor ventilatie en RWA
- Als speciale uitvoering verkrijgbaar - slag, kabellengte, kleur en uitlijning volgens naar links/rechts openende deur configureerbaar
- Synchronisatie van max. vier aandrijvingen zonder extern besturingsapparaat
- DIP-schakelaar voor de omschakeling van de bedrijfsmodus (Solo en Syncro, Master, Slave)
- Eenvoudige en snelle montage met het Smart-fix-montagesysteem
- IQ windowdrive - intelligente aandrijvingsbesturing
- Getest als rook- en warmteafvoertoestel met natuurlijke werking | SHEV volgens EN12101-2



## MEER PRODUCTEN VAN DEZE CATEGORIE

Toepassingsgebieden, productkenmerken en overige informatie vindt u op onze website.

### KETTINGAANDRIJVINGEN

ECchain	Kettingaandrijving met universele consoles voor eenvoudige automatiseringen in de ventilatiemodus
Slimchain 230 V	Kettingaandrijving in aantrekkelijk design met vele toepassingsmogelijkheden in 230 V-uitvoering
Slimchain	Kettingaandrijving in aantrekkelijk design met vele toepassingsmogelijkheden in 24 V-uitvoering
Powerchain	Kettingaandrijving voor grote en zware raamelementen, waarvoor grote openingsbreedtes nodig zijn

### SPINDELAANDRIJVINGEN

E 250 NT	Spindelaandrijving met compact model en groot toepassingsbereik
E 350 N	Spindelaandrijving in 230 V-uitvoering met uitgebreid consoleassortiment
E 1500 N	Spindelaandrijving met smalle afmetingen voor zware vleugels in het gevel- en dakgebied
E 1500 S	Spindelaandrijving met hoge openings- en sluitsnelheid
E 3000	Spindelaandrijving voor bijzonder zware dakramen

### ELEKTRISCHE LINEAIRE EN SCHAARAANDRIJVINGEN

E 212	Elektrische lineaire aandrijving voor de automatisering van bovenraamsluitingen
E 170	Schaaraandrijving als designoplossing voor de optimale ventilatie
E 170/2	Schaaraandrijving als designoplossing voor de optimale ventilatie van brede ramen

### KLAPSCHAARAANDRIJVINGEN

RWA K 600 F	Klapschaaraandrijving voor de montage op ramen
RWA K 600 G	Klaparmaandrijving voor de montage op ramen en deuren met vaste aansluiting door middel van glijrail

### SPINDELAANDRIJVING

F 1200+	Beslagaandrijving voor met name zware draai-kiep- en kiepramen
---------	--

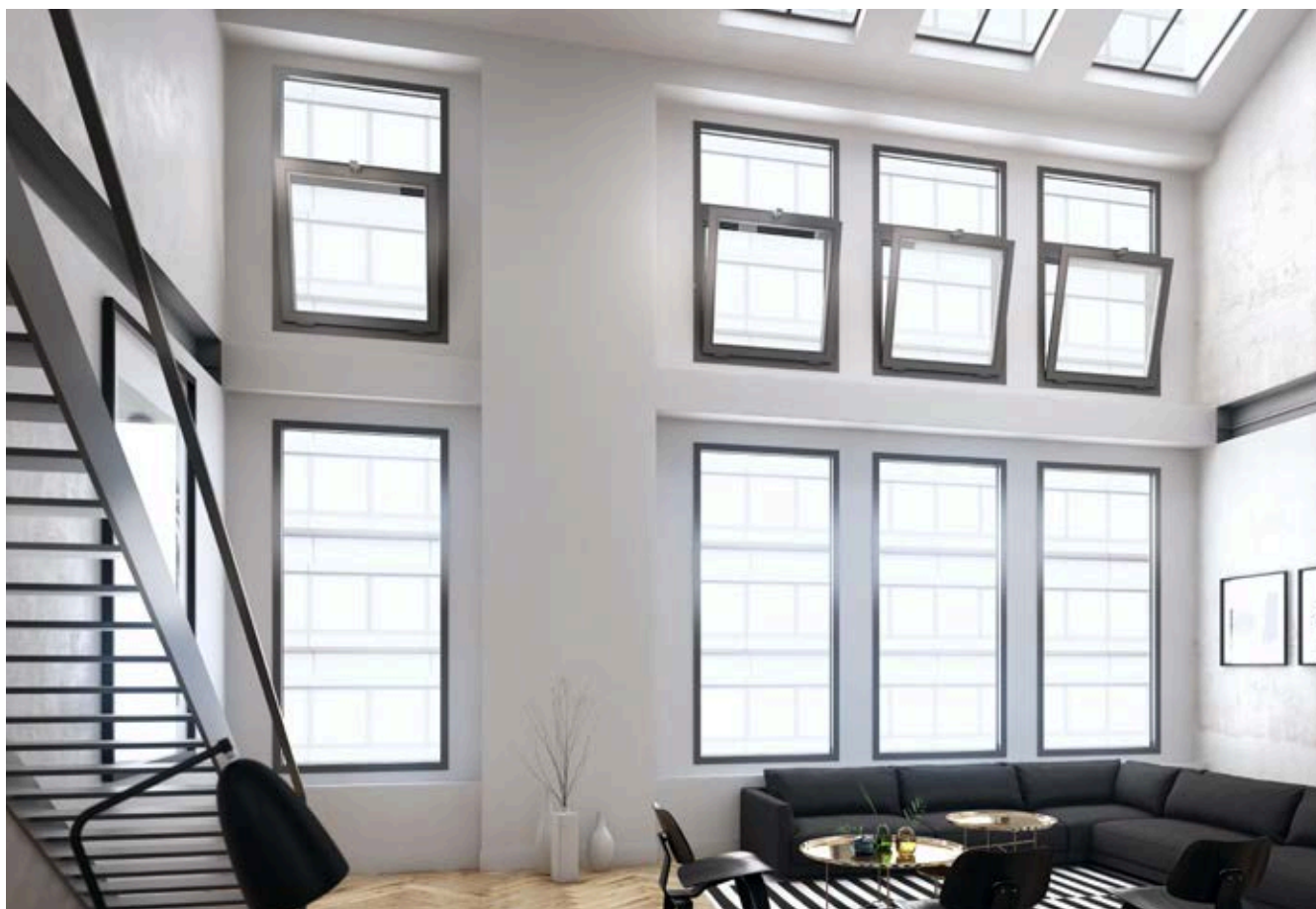

Inbouwsituatie (foto: GEZE GmbH)



## RAMEN

# Vergrendelings- aandrijvingen

Vergrendelingsaandrijvingen bieden uw grote RWA- of ventilatieramen extra veiligheid. Ze zijn de oplossing voor grote vleugeloppervlakken, als het vastzetten via de houdkracht van de aandrijving niet voldoende is. Met aanvullende vergrendelingsaandrijvingen zijn ramen beschermt tegen wind, zijn ze waterdicht en hebben een verhoogde bescherming voor inbraakwerendheid. Ze zorgen voor slagregen- en luchtdichtheid en verhoogde inbraakwering. Vergrendelingscomponenten biedt GEZE ook voor raamventilatiesystemen met handmatige bovenraamsluitingen voor de mechanische ventilatie.



# Power lock



## Vergrendelingsaandrijving in combinatie met Slimchain, Powerchain of E 250 NT

### TOEPASSINGSGBIEDEN

- Systemoplossing voor het vastzetten in combinatie met de IQ windowdrive-raamaandrijvingen Slimchain, Powerchain en E 250 NT
- Veiligheid en bescherming tegen weersinvloeden ook op grote ramen door middel van extra vergrendeling
- Voor natuurlijke ventilatie, rook- en warmteafvoerinstallaties (RWA), natuurlijk rook- en warmteafvoeraandrijving (SHEV)
- Gebruik in het luchtafvoer en -toevoersysteem
- Naar binnen draaiende ramen met kiep-, draai-, klap- en pendeldeuren en draaivleugels
- Montage op houten, kunststof of metalen ramen
- Vleugel- of kozijnmontage

### PRODUCTKENMERKEN

- Automatisch vastzetten van het raam via het geïntegreerde vergrendelingsbeslag
- Voldoet aan hoge eisen voor windbelasting, bestendigheid tegen regenwater en luchtdichtheid
- Extra veiligheid en bescherming tegen weersomstandigheden
- Elektronische positieherkenning, die het raam vóór het openen ontgrendelt
- Elektronische eindpositie-uitschakeling biedt bescherming tegen verkeerde bediening en overbelasting
- Hoge trek- en drukkracht voor max. zes vergrendelingspunten
- Ver- en ontgrendeling in zes seconden
- Synchronisatie van max. twee Powerlock- en vier IQ windowdrive-raamaandrijvingen mogelijk
- Getest in combinatie met IQ windowdrive-raamaandrijvingen volgens EN 12101-2 (natuurlijke rook- en warmteafvoerinstallatie)



Inbouwsituatie (foto: L. Filoglou / GEZE GmbH)

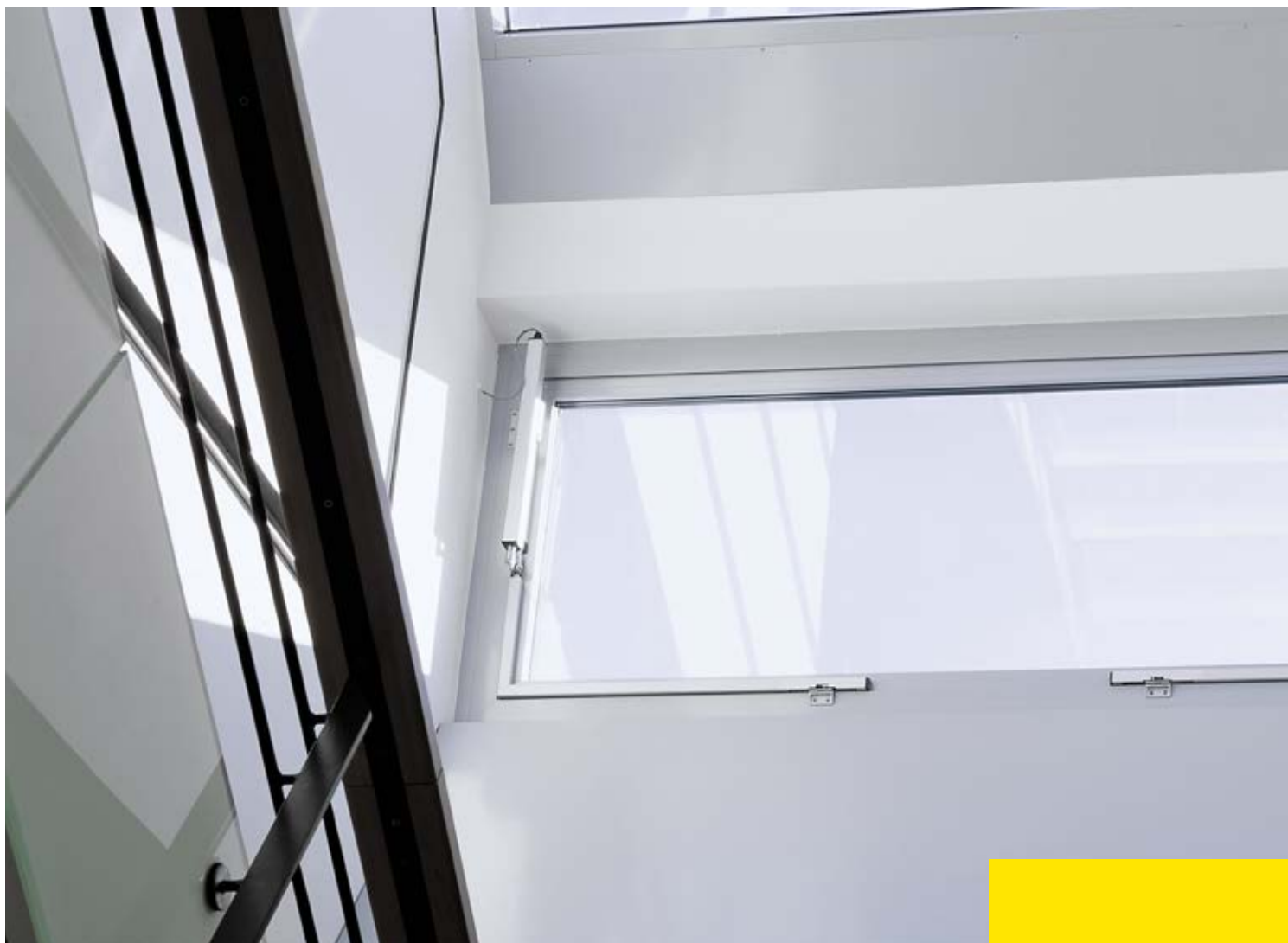

## RAMEN

# Openings- en vergrendelingssystemen

Rookvrije vluchtroutes in geval van brand door natuurlijke rook- en warmteafvoer en rookafvoersysteem. Positief neveneffect: de functie van een raamventilatiesysteem voor de dagelijkse ventilatie. RWA-openings- en vergrendelingssystemen bestaan uit een elektrische spindelaandrijving en een mechanische deurbe- slagset. Grote openingsbreedtes bij kleine spindel- slag worden in enkele seconden bereikt. De systemen kunnen gebruikt worden op alle gangbare draai-, kiep- en klappenramen. De RWA aandrijving ligt gelijk met het kozijn.



# Openings- en vergrendelingssystemen

## VOORBEELDPRODUCT

→ RWA 100 NT



Openings- en vergrendelingssysteem voor naar binnen openende kiep-, klap- en draaivleugels

## TOEPASSINGSGEBIEDEN

- Openen en vergrendelen van naar binnen draaiende ramen met kiep-, klap- en draaivleugels
- Natuurlijke ventilatie, rook- en warmteafvoerinstallatie (RWA), natuurlijk rook- en warmteafvoertoestel (SHEV)
- Het gebruik in een luchtafvoer en -toevoersysteem mogelijk
- Montage op houten, kunststof of metalen ramen
- Kozijnmontage

## PRODUCTKENMERKEN

- Systeemoplossing waarbij de spindelaandrijving E 250 NT gelijk ligt met het kozijn i.c.m. een consoleset
- Mechanisch vastzetten aan de hoofdsluitzijde door de spindelaandrijving
- Grote openingsbreedte bij geringe slaglengte in minder dan 60 seconden
- Syncro-werking met twee aandrijvingen voor brede raamvleugels mogelijk
- IQ windowdrive - intelligente aandrijvingsbesturing
- Getest volgens EN12101-2 (natuurlijke rook- en warmteafvoerinstallatie)



## MEER PRODUCTEN VAN DEZE CATEGORIE

Toepassingsgebieden, productkenmerken en overige informatie vindt u op onze website.

RWA 100 NT	Openings- en vergrendelingssysteem voor naar binnen openende kiep-, klap- en draaivleugels
OL 350 EN	Openings- en vergrendelingssysteem voor naar binnen openende kiep-, klap-, schuine en draaivleugels
RWA 105 NT	Openings- en vergrendelingssysteem voor vliesgevel-constructies
RWA 110 NT	Openings- en vergrendelingssysteem voor naar buiten openende kiep-, klap- en draaivleugels
OL 360 EN	Openings- en vergrendelingssysteem voor naar buiten openende kiep-, klap- en draaivleugels



Inbouwsituatie (foto: GEZE GmbH)



Luchthaven Ferihegy, Boedapest, Hongarije (foto: GEZE GmbH)



## RAMEN

# Besturing RWA

Besturingscentrales zijn het brein en de voeding van de rook- en warmteafvoerinstallatie (RWA) in uw gebouw. Ze besturen alle RWA-componenten voor een veilige rook- en warmteafvoer in geval van brand. De noodstroomcentrales zijn de besturingseenheid van alle met RWA-aandrijvingen of deurdrangers uitgeruste luchttoe- en afvoeropeningen. Ze ontvangen de melding van de RWA-knoppen en de automatische ontgrendeling, bijv. de rookmelder, besturen de rook- en warmteafvoer en controleren de componenten op storingen.



# Besturing RWA

## VOORBEELDPRODUCT

→ THZ Comfort N4



Trappenhuiscentrale in de robuuste metalen behuizing met verlichte RWA- en ventilatieknop voor rookafvoersysteem en kleine rook- en warmteafvoerinstallaties

## TOEPASSINGSGBIEDEN

- Rookafvoersysteem in trappenhuisen
- Voor kleinere RWA-oplossingen met een brandcompartimentering
- Aansluitmogelijkheden voor rookmelder, FT 4 knop, BMC-contact, ventilatieschakelaar en weersensoren
- Voor aandrijvingen van rook- en warmteafvoerinstallaties met een totale stroomopname van 4,5 A
- Besturing van elektromotorische 24 V DC-aandrijvingen voor de rook- en warmteafvoer in geval van brand
- Besturing van een gecontroleerde natuurlijke ventilatie
- Geschikt voor nieuwbouw of uitbreiding van bestaande bouw

## PRODUCTKENMERKEN

- Compact en aantrekkelijk design met een zeer robuuste metalen behuizing
- Geïntegreerde verlichte RWA- en ventilatieknop voor meer veiligheid
- Instelbare achtergrondverlichting van de RWA-schakelaar
- Veiligheid en betrouwbaarheid bevestigd door VdS- en TÜV-certificering
- Maximale flexibiliteit door uitgebreide parametreermogelijkheden
- Snelle en eenvoudige inbedrijfstelling met de service terminal ST 220
- Gereduceerde installatiekosten door geïntegreerde knoppen
- Combinaties van meerdere trappenhuiscentrales via potentiaalvrije contacten mogelijk

## MEER PRODUCTEN VAN DEZE CATEGORIE

Toepassingsgebieden, productkenmerken en overige informatie vindt u op onze website.

MBZ 300	Noodstroomcentrale voor RWA-aandrijvingen met een totale stroomopname van 8 A tot 72 A
THZ N4	Trappenhuiscentrale in compacte behuizing voor rookafvoersysteem en kleine rook- en warmteafvoerinstallaties
THZ Comfort N4	Trappenhuiscentrale in de robuuste metalen behuizing met verlichte RWA- en ventilatieknop voor rookafvoersysteem en kleine rook- en warmteafvoerinstallaties



Augustinum, Stuttgart, Duitsland (foto: Dirk Wilhelmy / GEZE GmbH)

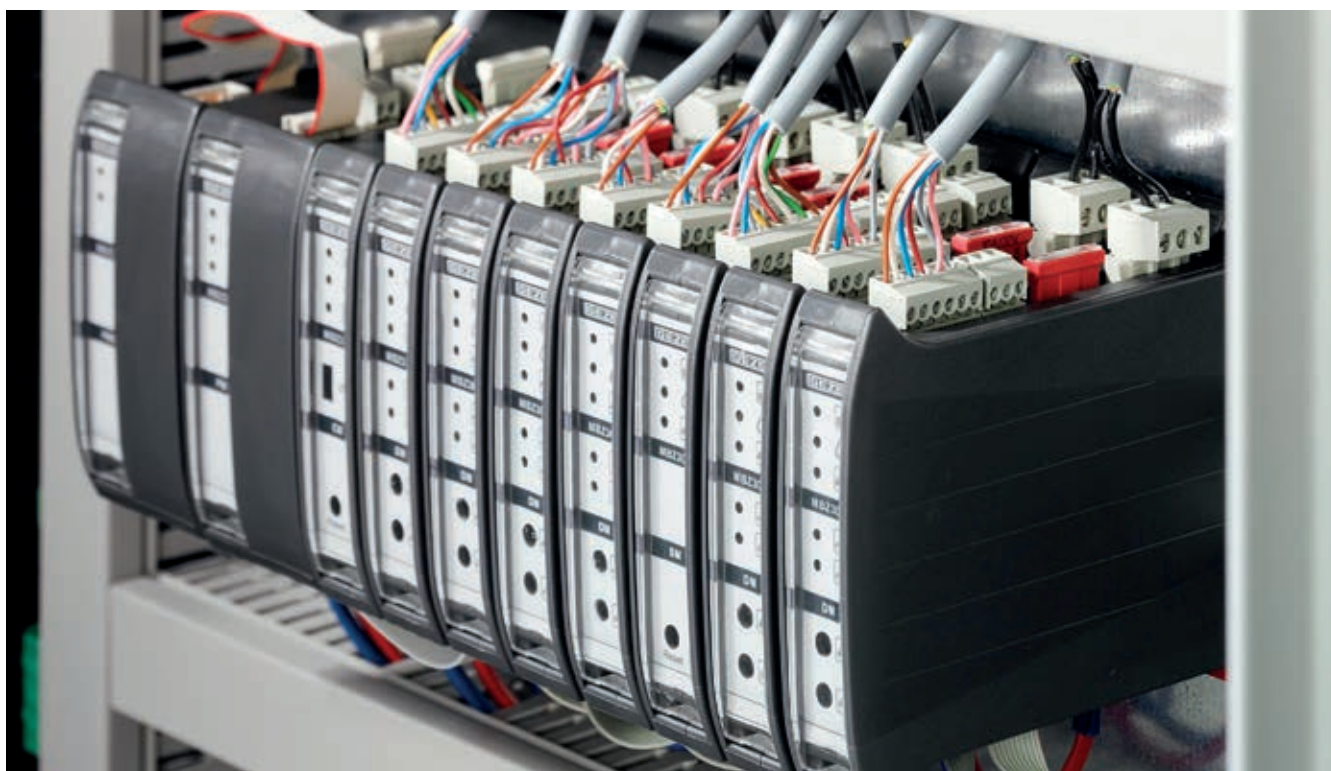

Inbuwsituatie (foto: GEZE GmbH)



## RAMEN

# Intelligente gevels

Intelligente gevels analyseren automatisch alle milieugegevens: voor uw eisen en voor energie-efficiëntie. Voor de hoge eisen aan moderne gebouwschillen worden bijvoorbeeld raamventilatiesystemen optimaal bestuurd. Vanwege de klimaatverandering is energie-efficiënt bouwen een must. Milieu- en energiekwesties vragen om het intelligente samenspel van de geveltechniek in het smart building. Met name voor glasgevels worden zelfstandig reagerende systemen en gekoppelde gebouwbeheersystemen ontwikkeld.



# IQ box KNX



Interfacemodule voor de aansluiting van de raamaandrijvingen Slimchain, Powerchain en E 250 NT in de KNX-gebouwbus

## TOEPASSINGSGBIEDEN

- Natuurlijke ventilatie in het gevel- en dakgebied
- Directe integratie van de aandrijvingen Slimchain, Powerchain, E 250 NT in KNX-gebouwsystemen
- DIN-rail montage of verzonken montage

## PRODUCTKENMERKEN

- Aansturing en terugmeldingen van de raamaandrijvingen via de KNX-gebouwbus
- Eén IQ box KNX per raam koppelt max. vier raamaandrijvingen en twee vergrendelingsaandrijvingen
- Alle IQ windowdrive-aandrijvingen kunnen met elkaar gecombineerd worden ongeacht de planning van de gevel
- Meer efficiëntie voor de gebouwcontrole door betrouwbare statusmeldingen
- Geïntegreerde knoppeninterface voor de aansluiting van verdere KNX-componenten zoals knoppen en sensoren
- Statusmelding door ieder geautomatiseerd raam mogelijk
- Eenvoudig op bestaande situaties aan te brengen en uitbreidbaar naar behoefte



# IQ box Safety



## Module voor de beveiliging van de gevaarlijke punten op elektrisch bedienbare ramen

### TOEPASSINGSGEBIEDEN

- Sluitkantbeveiliging aan geautomatiseerd aangedreven ramen met IQ windowdrive 24 V aandrijvingen
- Voor de aansluiting van druksensoren en contactloze sensoren
- Eén IQ box Safety per raam voor max. vier raamaandrijvingen en twee vergrendelingsaandrijvingen
- Voor natuurlijke ventilatie en rook- en warmteafvoerinstallaties (RWA)
- Geschikt voor alle aansturingen (RWA-centrale, 24 V voeding, KNX, IQ gear)

### PRODUCTKENMERKEN

- Voldoet aan de hoogste beschermingsklassevereisten conform risicobeoordeling voor aangedreven ramen volgens de Machinerichtlijn (beschermingsklasse 4)
- TÜV-gekeurde functionele veiligheid volgens DIN EN 13849-1
- Vier sensoraansluitingen, willekeurig te kiezen uit druksensoren of contactloze sensoren
- Doprailbehuizing met steekbare klemmen voor snelle en eenvoudige bedrading
- Geïntegreerde knop voor het handmatig sluiten van de ramen in geval van service
- Eenvoudige en snelle inbedrijfstelling door vooraf ingestelde standaard parameters
- Aanpassingen van de parameters met service terminal ST 220 mogelijk



## RAMEN

# Individuele raamoplossingen

Van oplossingen voor grote, zware of zeer kleine ramen tot speciale veiligheidseisen: Samen met u vinden wij de perfecte oplossing op het gebied van raamtechniek. Het maakt niet uit of het nu gaat om raamvergrendelingen, raambeveiliging of raamventilatiesystemen.



#### Meer informatie

over onze individuele oplossingen met betrekking tot het thema deur-, raam- en automatiseringsoplossingen vindt u op [www.geze.nl](http://www.geze.nl) / [www.geze.be](http://www.geze.be)





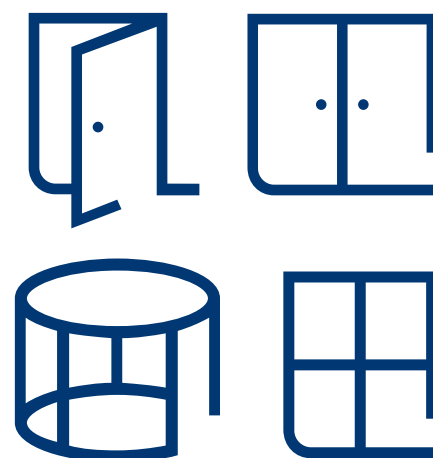

GEZE PRODUCTOVERZICHT

# Aanstuur- elementen en sensoren

Voor de betrouwbare werking is de keuze van het juiste aansturelement van doorslaggevend belang. Het GEZE-productaanbod biedt voor iedere situatie het optimale aansturelement en de geschikte sensoren. Voor alle individuele eisen bieden wij complete oplossingen afkomstig van één leverancier.

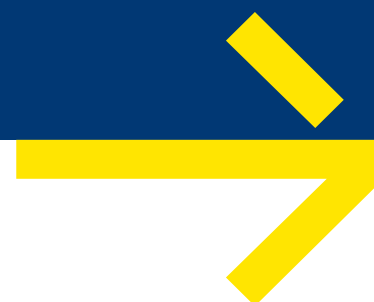

# Aansturing

## VOORBEELDPRODUCT

→ GC 307+



Contactloze benaderingsschakelaar voor de aansturing van automatische deuren

## TOEPASSINGSGBIEDEN

- Contactloze aansturing van automatische draai-, schuif- en vouwdeuren, tourniquets en ronde schuifdeuren
- Binnen- en buitendeuren
- Ruimtes met hoge hygiëne-eisen

## PRODUCTKENMERKEN

- Deuren kunnen met een handbeweging voor de sensor geopend worden
- Externe ingang voor LED-kleuromschakeling
- Herkent personen en objecten in het detectiegebied van 10 - 60 cm
- Detectieafstanden instelbaar om omgevings- en gebruikersgerelateerde aanpassingen te maken
- Montagehoogte in het handbereik zorgt voor comfortabele en barrièrevrije toegang
- Inbouw achter tegels of glas mogelijk
- Via DIP-schakelaar en afstandsbediening instelbaar: akoestische signalering, LED-kleuren, LED-animaties, pulse/toggle-modus

## MEER PRODUCTEN VAN DEZE CATEGORIE

Toepassingsgebieden, productkenmerken en overige informatie vindt u op onze website.

## RADARBEWEGINGSMELDER

GC 302	Radarbewegingsmelder voor de aansturing van automatische deuren
GC 304	Radarbewegingsmelder met individuele instelmogelijkheden voor de aansturing van automatische deuren
GC 307+	Contactloze benaderingsschakelaar voor de aansturing van automatische deuren

## INFRAROOD-BEWEGINGSMELDER

AIR 20	Actief-infrarood-lichtknop voor de controle van de deurgreep van automatische draaideuren
--------	---

## DRAADLOOS ASSORTIMENT

WRB-5	Ontvanger voor de draaideuraandrijvingen ECTurn, ECTurn Inside en Powerturn
WRM-24	Draadloze ontvangstmodule voor de aansturing van automatische deuren en raamaandrijvingen met 24 V DC
WRM-230	Draadloze ontvangstmodule voor de aansturing van raamaandrijvingen met 230 V DC
WTH	Afstandsbediening voor de aansturing van GEZE automatische deuren en raamaandrijvingen via het GEZE draadloze assortiment
WTM	Zendmodule voor de aansturing van GEZE automatische deuren via het GEZE draadloze assortiment

## SCHAKELAAR

Schakelaar met groot drukvlak EFT	Schakelaar met groot drukvlak van roestvrij staal en beschermingsklasse IP65 voor de aansturing van automatische deuren
Schakelaar met groot drukvlak KFT	Schakelaar met groot drukvlak van kunststof en beschermingsklasse IP30 voor de aansturing van automatische deuren
Schakelaar met groot drukvlak LS990	Schakelaar met groot drukvlak voor de aansturing van automatische deuren
NOT 220	Noodchakelaar vluchtwegsysteem voor de uitschakeling van de netspanning in geval van nood of bij onderhoudswerkzaamheden
Wipschakelaar	Voor de aansturing van automatische deuren in de varianten AS 500, E2 en LS 990
NOT 320	Noodchakelaar vluchtwegsysteem voor de uitschakeling van de netspanning in geval van nood of bij onderhoudswerkzaamheden
Handmatige active-ringstoets AS 500	Aanrakingsgevoelige knoppen voor de aansturing van automatische deuren, IP 69, in de varianten standaard, glas en mini (20 mm)
LED vloer-sensorknop	Knop voor de aansturing van automatische deuren
Led sensorknop	Knop voor de aansturing van automatische deuren
Sleutelschakelaar	Inbraakwerende sleutelschakelaar voor de geautoriseerde opening van automatische deuren



# Beveiliging

## VOORBEELDPRODUCT

→ GC 342+



Laserscanner voor de beveiliging van automatische draaideuren met geïntegreerde object- en wanduitschakeling

## TOEPASSINGSGEBIEDEN

- Beveiliging van automatische draaideuren, in het bijzonder voor de niet-scharnierzijde
- Binnen- en buitendeuren
- Gebruik bij brede deuren tot 1600 mm vleugelbreedte
- Moeilijke vloercondities, bijv. reflecterende vloer, schoonloopmat, metalen rails
- Gebruik bij deuren met doorlopende verticale handgreep

## PRODUCTKENMERKEN

- Compacte en ruimtebesparende beveiligingssensor
- Het fijnmazige detectieveld beveiligt vleugelbreedtes tot 1600 mm
- Geïntegreerde object- en wanduitschakeling in de buurt van de maximale deuropening
- Beveiligingsveld aan de hoofdsluitzijde wordt automatisch uitgebreid afhankelijk van deurhoek
- Geautomatiseerd inleren van het systeem met één druk op de knop
- Gevaar van kneuzingen en snijwonden vermijden bij geautomatiseerde ramen
- Vier lasergordijnen beveiligen een groot gebied en voorkomen het sluiten van de deur, als er iemand in de draaicirkel van de deur bevind
- Lasergordijnen kunnen voor de contactloze deuraansturing via een uitgangssignaal gebruikt worden



## MEER PRODUCTEN VAN DEZE CATEGORIE

Toepassingsgebieden, productkenmerken en overige informatie vindt u op onze website.

GC 342+	Laserscanner voor de beveiliging van automatische draaideuren met geïntegreerde object- en wanduitschakeling
GC 342	Laserscanner voor de beveiliging van automatische draaideuren met geïntegreerde object- en wanduitschakeling
GC 338	Veiligheidslijst met standby-modus voor de beveiliging van automatische draaideuren en tourniquets
GC 335	Veiligheidslijst met hoge veiligheidsstandaard voor de beveiliging van automatische draaideuren en tourniquets
GC 341	Lichtgordijn voor de beveiliging van automatische deuren
GC 339	Zelfbewaakt lichtgordijn voor de beveiliging van automatische draaideuren, tourniquets en rondboogschuifdeuren
GZ 470 V / GZ 472 V	Fotocellen als enkele en dubbele straalversie voor automatische schuifdeuren



# Combimelders

## VOORBEELDPRODUCT

→ GC 365



Combimelder voor de aansturing en beveiliging van automatische schuifdeuren met vier instelbare lichtgordijnconfiguraties

## TOEPASSINGSGEBIEDEN

- Aansturing en beveiliging van automatische schuifdeuren
- Binnen- en buitendeuren

## PRODUCTKENMERKEN

- Radarbewegingsmelder met infrarood-lichtgordijn en aanwezigheidsregistratie van derden
- Betrouwbare detectie tot 3500 mm montagehoogte
- Vier instelbare lichtgordijnconfiguraties zonder extra reflector
- Door het grote detectiegebied op de vloer zijn er in totaal minder sensoren nodig
- Lookback-functie beveiligt het gebied tussen de vleugels tijdens de openhoudtijd
- Opmerkingen bij de montage en parametrisering bevinden zich direct in de sensorbehuizing
- Alle instellingen kunnen comfortabel via DIP-schakelaar worden uitgevoerd

**MEER PRODUCTEN VAN DEZE CATEGORIE**

Toepassingsgebieden, productkenmerken en overige informatie vindt u op onze website.

GC 365	Combimelder voor de aansturing en beveiliging van automatische schuifdeuren met vier instelbare lichtgordijnconfiguraties
GC 363	Combimelder voor de aansturing en beveiliging van automatische schuifdeuren met tien instelbare lichtgordijnconfiguraties



# Sensoren

## VOORBEELDPRODUCT

→ Regen- en windbesturing



## Weerstation en besturingsapparaat voor de bewaking van regen en wind

### TOEPASSINGSGBIEDEN

- Voor de aansluiting op RWA-centrales en ventilatiebesturingen
- Wand- of beugelmontage
- Automatisch sluiten van de ramen bij wind c.q. neerslag in de ventilatiemodus

### PRODUCTKENMERKEN

- Verwarmd en corrosiebestendig sensorvlak
- Windsnelheidssensor zonder mechanische componenten
- Besturingsapparaat met geïntegreerde voeding en LED's voor regen-/wind-weergave
- Schakelpunt van de windsnelheidssensor instelbaar
- Afgifte wind- en regensignalen afzonderlijk of gemeenschappelijk via potentiaalvrije contacten

## MEER PRODUCTEN VAN DEZE CATEGORIE

Toepassingsgebieden, productkenmerken en overige informatie vindt u op onze website.

Regen- en windbesturing	Weerstation en besturingsapparaat voor de bewaking van regen en wind
GC 401 RS	Regensensor voor het gebruik met de RWA-centrale MBZ 300
GC 402 WVS	Windsnelheidssensor voor het gebruik met de RWA-centrale MBZ 300
GC 403 WDS	Windrichtingssensor voor het gebruik met de RWA-centrale MBZ 300
E 70	Kamerthermostaat voor de ventilatiesturing



experimenta, Heilbronn, Duitsland (foto: Jürgen Pollak / GEZE GmbH)



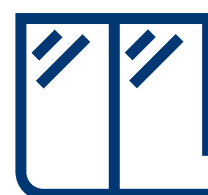

GEZE PRODUCTOVERZICHT

# Glazen schei- dingswand

Scheidingswandsystemen van glas maken de transparante indeling van de ruimte voor u mogelijk. Ze openen, delen en scheiden ruimtes afhankelijk van het gewenste gebruik. Wij bieden u veelzijdige vormgevingsmogelijkheden. In de vorm van kantorscheidingswanden, schuifwandsystemen in de moderne winkelbouw of als ruimteafscheidings in openbare gebouwen of hotels. De glassystemen zijn design-highlights en passen in iedere architectuur. Verschillende technologieën voor functionele, hoog belastbare en esthetische oplossingen zijn onze sterke punten.



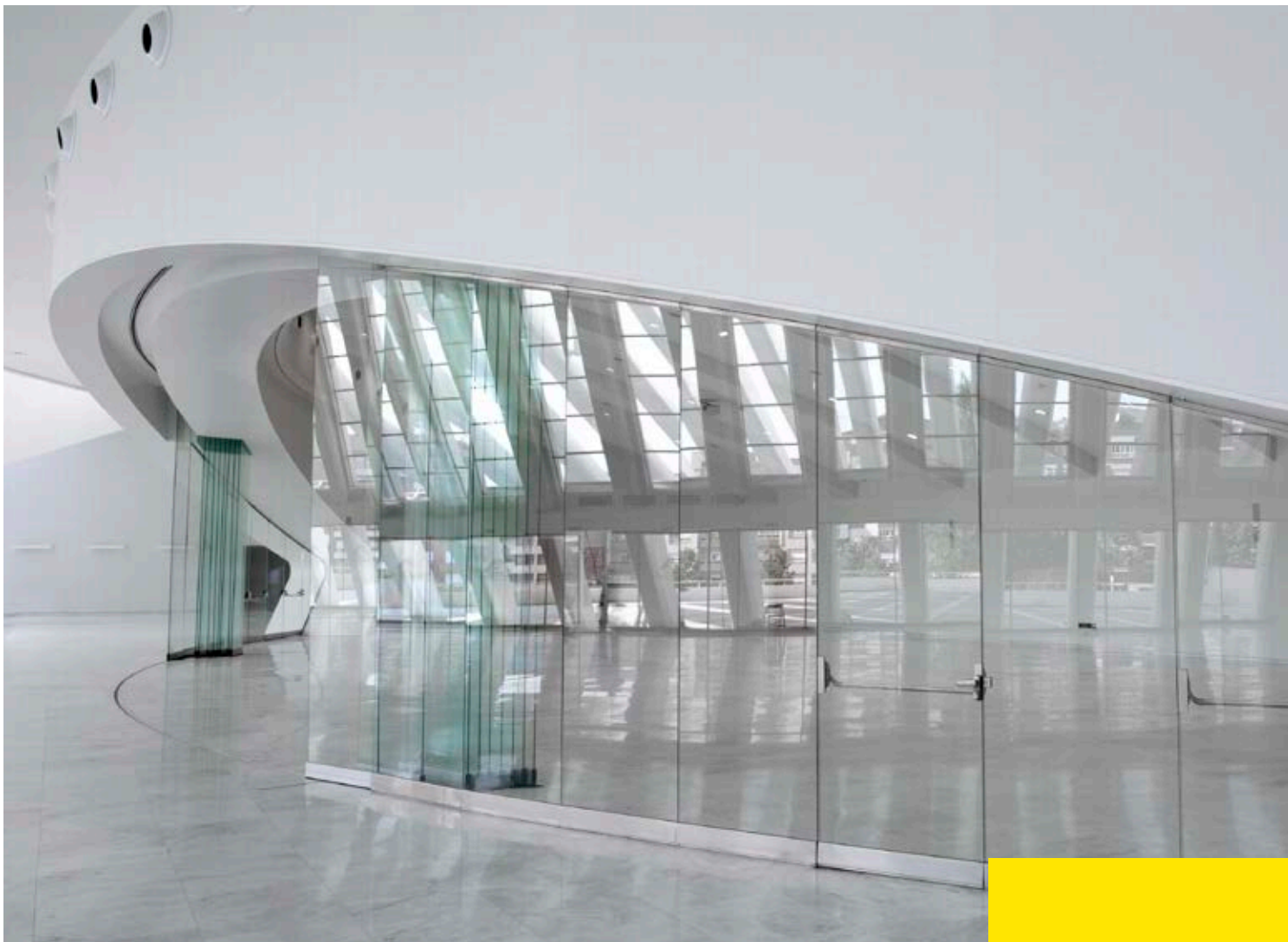

## GLAZEN SCHEIDINGSWAND

# Beweegbare glazen scheidings- wand

Handmatige schuifwandsystemen bieden u bij de ruimteaf-scheiding “beweegbare” flexibiliteit. Voor het openen van de glazen scheidingswanden worden de glaselementen gewoon samen geschoven en elegant aan de zijkant opgeborgen. Als de glazen scheidingswanden niet volledig geopend hoeven te worden: dan zijn deuren in het scheidingswandsysteem uw oplossing. Zo kunnen uw afgezonderde ruimtes ook bij gesloten schuifwandvleugels apart bereikt worden. De benodigde deuren zijn dan gebruiksvriendelijke aanslag- of pendeldeuren.





# Beweegbare glazen scheidingswand

## VOORBEELDPRODUCT

→ MSW Comfort



Beweegbaar 100% glazen scheidingswandsysteem voor winkelafscheidingsen en flexibele ruimtevormgeving

## TOEPASSINGSGEBIEDEN

- Beweegbare glazen scheidingswanden
- Binnenbereik en beschermd buitenbereik
- Bruikbaar tot 4000 mm vrije hoogte
- Bruikbaar tot 1500 mm elementbreedte
- Voor lineaire en gesegmenteerde asverlopen bruikbaar

## PRODUCTKENMERKEN

- Designlijnen: Classicline, Pureline en Protectline
- Bovenste en onderste doorlopend horizontaal profiel biedt maximale transparantie
- Bestaande uit draaideuren en schuifelementen
- Optioneel met verplaatsbare doorgangsdeuren
- Comfort-vergrendeling standaard geïntegreerd
- SmartGuide-technologie afhankelijk van gekozen uitvoering van de parkeerruimte geïntegreerd
- Elementgewichten tot 150 kg
- ESG en VSG bruikbaar
- Glasdiktes tot 12,76 mm
- Looprailsysteem met bochtentechniek maakt het verplaatsen van de elementen makkelijker

## MEER PRODUCTEN VAN DEZE CATEGORIE

Toepassingsgebieden, productkenmerken en overige informatie vindt u op onze website.

MSW 100% glas Classic- Pure- en Protectline	Beweegbaar 100% glas scheidingswandsysteem in drie designvarianten met ESG- of VSG-beglazing
MSW met elementen met smalle lijst	Glazen scheidingswandsysteem met beweegbaar frame en horizontale en verticale profielen voor de glasomranding
MSW met IGG	Beweegbaar 100% glas scheidingswandsysteem met doorlopend glasoppervlak waarbij geen profiel zichtbaar is
MSW met vleugels door de klant	Beweegbaar scheidingswandsysteem voor objectspecifieke oplossingen en innovatieve ruimteconcepten



GEZE filiaal Noord, Hamburg, Duitsland (foto: Jürgen Biniash / GEZE GmbH)



Shopping Mall in het BahnhofCity Wien West, Oostenrijk (foto: Sigrid Rauchdobler / GEZE GmbH)



## GLAZEN SCHEIDINGSWAND

# Vaststaande glazen scheidingswand

Vaststaande ruimteafscheidings met glazen scheidingswanden maken uw ruimtes transparant. Door een modulaire opbouw kunnen ze met verschillende systeemelementen, zoals glazen deuren, en functionaliteiten worden gerealiseerd. Horizontaal vaste vleugelementen kunnen als pendel-, draai- of aanslagdeur of echter als vast deel gebruikt worden. De intelligente techniek van de scheidingswandsystemen, bijvoorbeeld de deurdranger, is verborgen of bijna niet zichtbaar. Een optisch pluspunt is het doorlopende profiel design van de vaste delen en deuren.



# Glasklembeslag

## VOORBEELDPRODUCT

→ PT 10



## Onderste vleugel-hoekbeslag met opname voor vlakconische as

### TOEPASSINGSGEBIEDEN

- Voor volledig glazen deuren
- Voor glasdiktes 10 en 12 mm
- Deurvleugelgewichten tot 100 kg, vleugelbreedtes tot 1000 mm, vleugelhoogtes tot 2800 mm
- Voor aanslag- en pendeldeuren
- Voor installaties in het binnen- en buitenbereik
- Voor draaideuren met enkele en dubbele vleugel geschikt

### PRODUCTKENMERKEN

- Elegante afdekkappen van gepolijst of geborsteld roestvrij staal
- Probleemloze aanpassing aan de glasdiktes van 10 - 12 mm

## MEER PRODUCTEN VAN DEZE CATEGORIE

Toepassingsgebieden, productkenmerken en overige informatie vindt u op onze website.

### HOEKBESLAGEN EN DRAAILAGERS VOOR VLOERMONTAGE

PT 10	Onderste vleugel-hoekbeslag met opname voor vlakconische as
PT 20	Bovenste vleugel-hoekbeslag met opname voor aslagerpenen (ø 15 mm)
PT 24	Glass Fitting bovenste draailager voor vloermontage met aslagerpen (ø 15 mm) en opschroefplaat
PT 21	Bovenste draailager voor vloermontage met uitdraaibare aslagerpen
DL-RD	Draailager voor vloermontage met ronde bout (RD)
DL-FL	Draailager voor vloermontage met vlakconische bouten (FL)

### SLOTEN EN TEGENKASTEN

PL 55	Glass Fitting vloervergrendelingsbeslag met ronde pen
US 50 RD	Glass Fitting vergrendelingsbeslag middenslot met ronde pen
US 50	Glass Fitting vergrendelingsbeslag middenslot met vlakke grendel
PL 50 RD	Glass Fitting vergrendelingsbeslag hoekslot met ronde pen
PL 50	Glass Fitting vergrendelingsbeslag hoekslot met vlakke grendel
GK 50	Glass Fitting tegenkast voor vergrendelingsbeslag middenslot
GK 20	Glass Fitting bovenraam-tegenkast (dubbel) voor twee hoekslot-vergrendelingsbeslagen

### BOVENRAAM- EN VERBINDINGSBESLAGEN

PT 30	Glass Fitting bovenraamopener met aslagerpen (ø 15 mm) en toebehoren voor wandmontage
PT 40	Glass Fitting hoekbovenraamopener met aslagerpen (ø 15 mm)
PT 84	Glass Fitting verbindingsbeslag glas-wand en glas-plafond (tweevoudig)
PT 90	Glass Fitting verbindingsbeslag glas-wand en glas-plafond (enkelvoudig)
PT 63	Glass Fitting beugel- en hoekverbindingsbeslag met eindaanslag
PT 24	Glass Fitting bovenste draailager voor vloermontage met aslagerpen (ø 15 mm) en opschroefplaat

### PROFIELSYSTEEM VOOR VAST PANEEL

Profiel design 40	Profielsysteem voor vast paneel van vaststaande volledig glazen scheidingswanden
-------------------	--



Inbuwsituatie (foto: GEZE GmbH)



## GLAZEN SCHEIDINGSWAND

# Individuele scheidingswand- oplossingen

Scheidingswandsystemen, bijvoorbeeld kantorscheidingswanden van glas, brengen ondanks gescheiden ruimtes meer licht in het alledaagse leven. Juist in de werkomgeving zijn echter ook zonweringsoplossingen belangrijk voor de privacy net als het flexibel, comfortabel openen van glazen schuifdeuren als verdeling van de ruimte. Samen met ons vindt u uw individuele afscheiding van de ruimte.





#### Meer informatie

over onze individuele oplossingen met betrekking tot het thema deur-, raam- en automatiseringsoplossingen vindt u op [www.geze.nl](http://www.geze.nl) / [www.geze.be](http://www.geze.be)

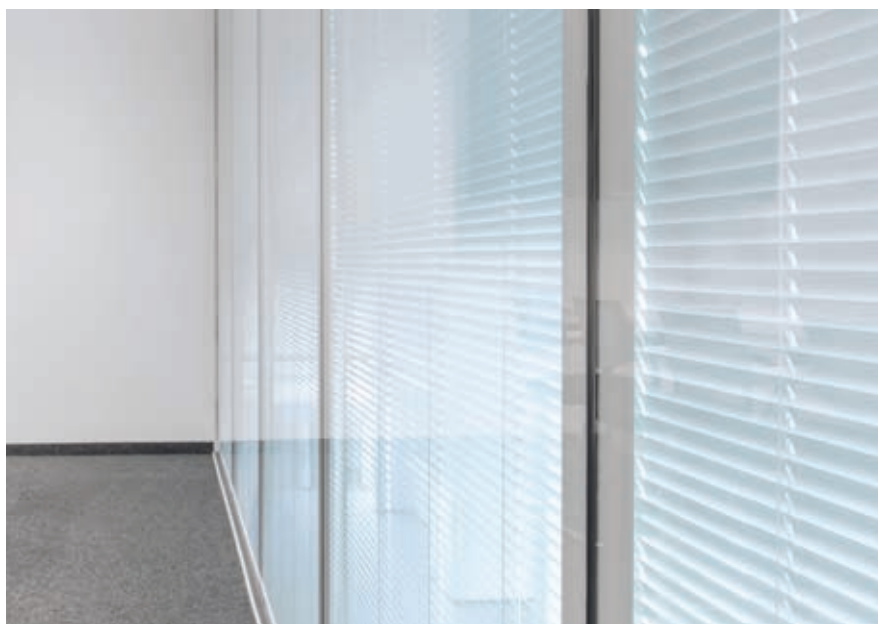





GEZE PRODUCTOVERZICHT

# Toegangs- controle en veiligheid

Veiligheidssystemen voldoen in uw gebouw aan de verschillende eisen aan veiligheid en controlefuncties. Vanwege wettelijke bepalingen zijn ze in gebouwen met vele personen onmisbaar. In ziekenhuizen, openbare gebouwen, winkelcentra of luchthavens: Of het nu gaat om betrouwbare toegangscontrole door het intelligente vastzetten of deursystemen voor veilige vluchtroutes: voor de gebouwveiligheid biedt GEZE een assortiment van individueel te combineren systeemcomponenten.





## TOEGANGSCONTROLE EN VEILIGHEID

# Sluitplaten

Met elektrische deuropeners hoeft u niet meer zelf naar de deur te lopen. Ze openen uw ingangdeuren met een druk op de knop. Voor veiligheid en comfort in druk bezochte gebouwen zijn sluitplaten onmisbaar. De automatische sluitplaten zijn stil. Uiterst klein en compact, waardoor hun pasvorm in het deurkozijn altijd optimaal is. Met de varianten voor standaard toepassingen, voor brandveiligheids- en veiligheidsdeuren kunnen veelvoudige eisen gerealiseerd worden. De keuze van de juiste sluitplaat is heel eenvoudig.

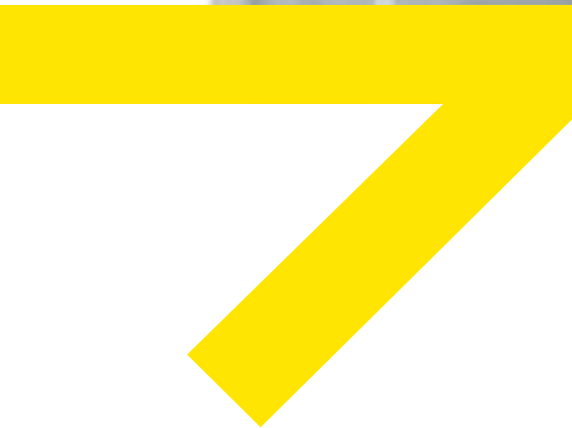

# Sluitplaten

## VOORBEELDPRODUCT

→ A4001LKB



Model met compacte schootgeleiding en deurmeldcontact

## TOEPASSINGSGEBIEDEN

- Standaard deuren
- Aansluiting op gelijk- of wisselspanning
- In combinatie met automatische draaideuraandrijving
- Integreerbaar in toegangscontrolesystemen

## PRODUCTKENMERKEN

- Compacte afmetingen
- Geïntegreerd schakelcontact voor de terugmelding van de deurtoestand (open/gesloten)
- Compacte schootgeleiding voor filigrane profielen
- Veilig vrijgeven van de dagschoot/schoot ook onder hoge voorbelasting
- Schoot 3 mm verstelbaar in het 0,75 mm-rooster
- Geïntegreerde bipolaire beveiligingsdiode, die aangesloten elektronische componenten tegen tegenspanning beschermt
- Montage aan links en rechts aanslaande deuren en verticaal of horizontaal mogelijk

## MEER PRODUCTEN VAN DEZE CATEGORIE

Toepassingsgebieden, productkenmerken en overige informatie vindt u op onze website.

## VECTORDEUROPENER (A4-SERIE)

A4000--B	Model met basisuitrusting
A4000L-F	Model met geïntegreerde draadloze module voor de tijdgestuurde of permanente ontgrendeling
A4001-KB	Model met compacte schootgeleiding en deurmeldcontact
A4020-PA	Model met 2 mm langere, mechanische ontgrendelingshendel en brede uitsparing in instelhoek voor KfV-sluitplaten
A4301L-B	Model met functie volgens ruststroomprincipe en deurmeldcontact

## COMPACTE DEUROPENER (A5-SERIE)

A5000--B	Model met basisuitrusting
A5001-FB	Model met schootgeleiding en deurmeldcontact
A5000--E	Model met geïntegreerde signaalprocessor

## BRANDBEVEILIGINGSDEUROPENER (FT-SERIE)

FT200--B	Model met basisuitrusting
FT201SFB	Model met Silence-functie, schootgeleiding en deurmeldcontact
FT500--B	Model met basisuitrusting
FT500-FB	Model met schootgeleiding
FT501--E	Model met deurmeldcontact en geïntegreerde voorbelastingelektronica
FT502--B	Model met 2 mm opgedikte instelhoek
FT503-FB	Model met 2 mm opgedikte instelhoek, schootgeleiding en deurmeldcontact



Vector Informatik GmbH, Stuttgart, Duitsland (foto: Jürgen Pollak / GEZE GmbH)



## TOEGANGSCONTROLE EN VEILIGHEID

# Zelfvergrendelend paniekslot

Zelfvergrendelende panieksloten bieden u een snelle openen van deuren in geval van nood, gecontroleerde toegang en inbraakwering. Voor de gebouwveiligheid kunnen veelvoudige eisen gerealiseerd worden. Een paniekslot van GEZE is de oplossing voor complexe deursystemen met meervoudige eisen. Zo kunnen een toegangscontrolesysteem, een rook- en warmteafvoerinstallatie (RWA), een vlucht- en reddingswegsysteem en een deuraandrijving voor barrièrevrijheid tijdens normaal bedrijf een deursysteem gecombineerd worden.





# Zelfvergrendelend paniekslot

## VOORBEELDPRODUCT

→ IQ lock AUT



Systemoplossing voor volpaniekdeuren  
waarvan de beide vleugels geautomatiseerd zijn



## TOEPASSINGSGBIEDEN

- Vlucht- en paniekdeuren met dubbele vleugel (DIN links en DIN rechts)
- Deuren in vlucht- en evacuatieroutes
- Brandwerende en rookbeschermingsdeuren (met motorslotbesturing MST 210, interface module IO 420 en noodstroomvoorziening door de klant)
- Deuren in vlucht- en evacuatieroutes
- RWA-luchttoevoer deuren
- Toegangscontrolesystemen
- Combineerbaar met GEZE automatische draaideursystemen

## PRODUCTKENMERKEN

- Gemotoriseerde ontgrendeling van de deur op de loop- en standdeur in minder dan drie seconden
- Mechanische zelfvergrendeling brengt de schoot in zijn vergrendelde positie op de loop- en standdeur
- Ontgrendeling van de loopdeur via bediening van de standdeur (volledige paniek-functie)
- Gedeelde dagschoot voorkomt het blokkeren van de schoot ook onder voorlast
- Elektrische beveiliging op de loopdeur zorgt voor het veilig vergrendelen van de deur
- Verschillende bedrijfsmodi voor elke situatie beschikbaar
- Geïntegreerde terugmeldcontacten op de loop- en standdeur maken de volledige bewaking van de deur mogelijk
- Naar keuze sabotagebewaking of cilindercontact op de loopdeur
- Beveiligingstechnische sluiting gegarandeerd

## MEER PRODUCTEN VAN DEZE CATEGORIE

Toepassingsgebieden, productkenmerken en overige informatie vindt u op onze website.

### VOOR DEUREN MET ENKELE VLEUGEL

IQ Lock EL	Elektrisch motorslot voor de combinatie met draaideuraandrijvingen op deuren met enkele vleugel
IQ Lock EM	Elektromechanisch deurkrukslot voor de combinatie met toegangscontrolesystemen op deuren met enkele vleugel
IQ lock C	Mechanisch contactslot met terugmeldingscontacten voor deuren met enkele vleugel
IQ Lock M	Mechanisch paniekslot voor eenvoudige paniektfuncties op deuren met enkele vleugel

### VOOR DEUREN MET DUBBELE VLEUGEL

IQ lock AUT	Systeemoplossing voor volpaniekdeuren waarvan de beide vleugels geautomatiseerd zijn
IQ lock EL DL	Elektrisch motorslot voor de combinatie met draaideuraandrijvingen op deuren met dubbele vleugel
IQ Lock EM DL	Elektromechanisch deurkrukslot voor de combinatie met toegangscontrolesystemen op deuren met dubbele vleugel
IQ Lock C DL	Mechanisch contactslot met terugmeldingscontacten voor deuren met dubbele vleugel
IQ Lock M DL	Mechanisch paniekslot voor eenvoudige paniektfuncties op deuren met dubbele vleugel





## TOEGANGSCONTROLE EN VEILIGHEID

# Toegangscontrole

Met toegangscontrolesystemen zorgt u ervoor dat alleen geautoriseerde personen uw gebouw mogen betreden. Alleen u bepaalt wie uw gebouw – of bepaalde ruimtes daarin – hoe en wanneer mag betreden. Maak gebruik van onze uitgebreide en intelligente oplossingen, om uw gebouw tegen niet-geautoriseerde toegang te beveiligen. Wij bieden u zeer moderne, betrouwbare soorten identificatie en krachtige besturingen aan – want het gaat om de veiligheid van personen, eigendommen en gegevens.



# GCER 300

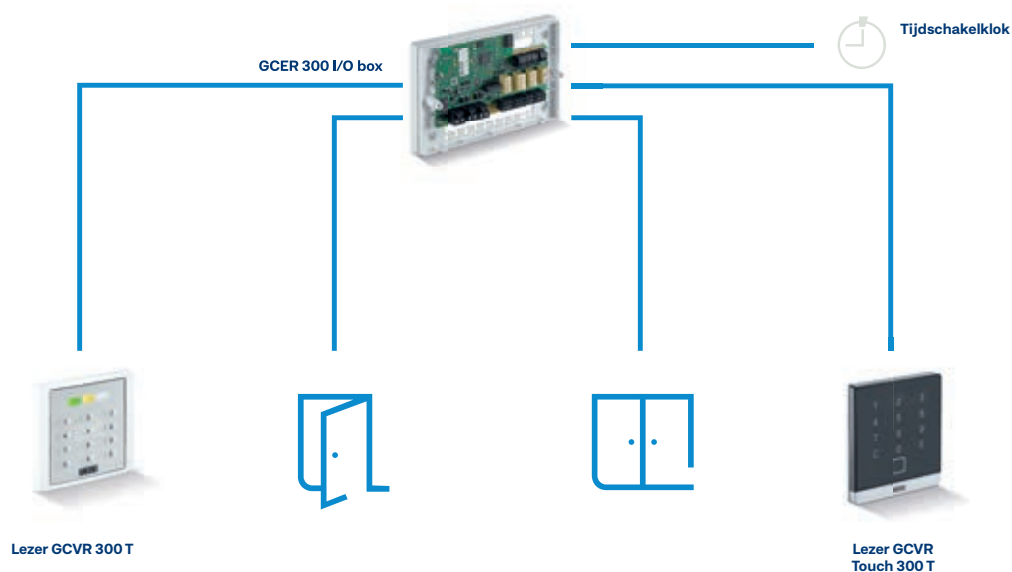

Toegangscontrolesysteem als stand-alone-oplossing voor max. twee deuren

## TOEPASSINGSGBIEDEN

- Deurbesturing en deurbewaking van max. twee deuren
- Binnen- en buitentoepassing (GCER 300 Light alleen voor binnen toepassing)

## KENMERKEN

- Max. 200 toegangsautorisaties via contactloze tags of persoonlijke PIN
- Gebruikersgedefinieerde functies zoals kortstondige vrijgave of continue vrijgave (alleen bij GCER 300 I/O Box)
- Autoriseren en wissen van afzonderlijke tags of PIN's via Master-kaarten

**MEER PRODUCTEN VAN DEZE CATEGORIE**

Toepassingsgebieden, productkenmerken en overige informatie vindt u op onze website.

**TOEGANGSCONTROLESYSTEMEN**

GCER 300	Toegangscontrolesysteem als stand-alone-oplossing voor max. twee deuren
----------	---

**CIJFERCODESLOTEN**

Toplock CTI	Cijfercodeslot voor een eenvoudige toegangsbesturing binnen toepassingen
-------------	--

Toplock CTI B	Verlicht cijfercodeslot met evaluatie-eenheid voor een eenvoudige toegangsbesturing binnen toepassingen
---------------	---

Toplock CTS V	Cijfercodeslot voor een eenvoudige toegangsbesturing in het binnen toepassingen
---------------	---

Toplock CTS BV	Verlicht cijfercodeslot voor een eenvoudige toegangsbesturing in het binnen toepassingen
----------------	--



## TOEGANGSCONTROLE EN VEILIGHEID

# Vluchtwegsystemen

Vluchtwegsystemen zorgen in geval van gevaar voor veilige vluchtroutes in uw gebouw. Mensen moeten het razendsnel kunnen verlaten. Voor de gebouwveiligheid heersen strenge voorschriften. De vluchtdeurbesturing (deurcentrale) maakt in de dagmodus het gebruik van een vluchtdeur door geautoriseerde gebruikers mogelijk. In geval van nood gaat iedere deur ermee open. Daarvoor bestuurt deze centrale besturingseenheid het intelligente samenspel van alle deurcomponenten. Hij beveiligt en controleert alle openings- en sluitprocedures op de deur.





# Deurcentrales

## VOORBEELDPRODUCT

→ TZ 320



## Deurcentrale voor de besturing van nooduitgangen

### TOEPASSINGSGEBIEDEN

- Besturing en bewaking van afzonderlijke elektrisch vergrendelde nooduitgangen
- Voor eenvoudige toepassingen of kleinere gebouwen tot aan complexe bouwstructuren toe
- Bewaking van vluchtdeuren met netwerkfunctie
- Flexibel concept voor meerdere vluchtdeuren
- Opbouw- of inbouwmontage als 3-, 2- of 1-bak-oplossing

### PRODUCTKENMERKEN

- TZ 300: voordelige instapvariant met eenvoudige installatie, veilige vrijgave door over het hele oppervlak bedienbare slagvenster, werking via een geïntegreerde voeding mogelijk
- TZ 320: talrijke in- en uitgangen voor meer functionaliteit, eenvoudige montage door duidelijk gescheiden aansluitingen, instelling van de parameters via de service terminal ST 220, werking via een geïntegreerde voeding mogelijk
- TZ 320 met klemmenbox KL 220 of interfacemodule IO 420: uitbreidbaar toepassingsbereik door meerdere in- en uitgangen, doorgave van alarmen en deurtoestanden
- FTV 320: vastzetten voor talrijke veiligheidstoepassingen door hoge houdkrachten, veilige en onmiddellijke ontgrendeling onder voorbelasting, alsmede ontgrendelen in stroomloze toestand (ruststroomprincipe).

## MEER PRODUCTEN VAN DEZE CATEGORIE

Toepassingsgebieden, productkenmerken en overige informatie vindt u op onze website.

### DEURCENTRALES

TZ 300 SN AP	Deurcentrale voor de besturing van afzonderlijke nooduitgangen met sleutelschakelaar en voeding (opbouwmontage)
TZ 300 SN UP	Deurcentrale voor de besturing van afzonderlijke nooduitgangen met sleutelschakelaar en voeding (inbouw montage)
TZ 300 S AP	Deurcentrale voor de besturing van afzonderlijke nooduitgangen met sleutelschakelaar (opbouwmontage)
TZ 300 UP	Deurcentrale voor de besturing van afzonderlijke vluchtwegdeuren
TZ 320 BSN AP / TZ 320 BSN AP - EN 13637	Deurcentrale voor de besturing van nooduitgangen met verlicht vluchtroutebord, sleutelschakelaar en voeding (opdekmontage)
TZ 320 BSN UP / TZ 320 BSN UP - EN 13637	Deurcentrale voor de besturing van nooduitgangen met verlicht vluchtroutebord, sleutelschakelaar en voeding (inbouw montage)
TZ 320 BS AP / TZ 320 BS AP - EN 13637	Deurcentrale voor de besturing van nooduitgangen met verlicht vluchtroutebord en voeding (opdekmontage)
TZ 320 SN AP	Deurcentrale voor de besturing van afzonderlijke nooduitgangen met sleutelschakelaar en voeding (opbouwmontage)
TZ 320 SN UP	Deurcentrale voor de besturing van afzonderlijke nooduitgangen met sleutelschakelaar en voeding (inbouw montage)
TZ 320 BSN roestvrij staal, AP-set - EN 13637	Deurcentrale voor de besturing van nooduitgangen met verlicht vluchtroutebord, sleutelschakelaar en voeding
TZ 320 BSN roestvrij staal, inbouwdozen-set - EN 13637	Deurcentrale voor de besturing van nooduitgangen met verlicht vluchtroutebord, sleutelschakelaar en voeding
TZ 320 BSN roestvrij staal, IB-set - EN 13637	Deurcentrale voor de besturing van nooduitgangen met verlicht vluchtroutebord, sleutelschakelaar en voeding
T 320 / T 320 - EN 13637	Terminal voor de bidirectionele vluchtroutebeveiliging

### BEDIENINGSPLATFORMS

TE 220	Controlepaneel voor de centrale visualisering en besturing van vluchtdeuren
--------	---

### VERGREDELINGSELEMENTEN

FTV 320	Vluchtdeurvergrendeling voor deuren in vluchtroutes
MA 500	Houdmagneet voor vastzetten van een vluchtdeur met magneetkracht



Olgahospital, Stuttgart, Duitsland (foto: Jürgen Pollak / GEZE GmbH)



## TOEGANGSCONTROLE EN VEILIGHEID

# Individuele veiligheidsoplossingen

Toegangscontrolesystemen zijn in gebouwen, waarin vele personen dagelijks naar binnen en buiten gaan, niet weg te denken. Niet iedereen die het gebouw betreedt, moet dezelfde autorisaties hebben. Gecombineerd met eisen zoals brandveiligheid, vluchtroutes etc. kan het snel ingewikkeld worden. Daarvoor is soms een speciale oplossing nodig. Altijd met als doel: maximale veiligheid op ieder moment.



#### Meer informatie

over onze individuele oplossingen met betrekking tot het thema deur-, raam- en automatiseringsoplossingen vindt u op [www.geze.nl/www.geze.be](http://www.geze.nl/www.geze.be)







GEZE PRODUCTOVERZICHT

# Gebouw- automatisering

Het Connectivity-platform myGEZE Control met modulaire technologie en open interfaces onsluit voor u volledig nieuwe vormen van gebouwautomatisering. Centraal apparaat is een standaard-besturing (PLC). De centrale besturingseenheid bestaat uit een embedded-pc-besturingssysteem dat over een gecertificeerde BACnet-communicatie-interface beschikt. Via modulair aanpasbare klemmen kan het systeem precies aan de eisen in het klantenproject worden aangepast. myGEZE Control kunt u in fabrikantneutrale gebouwbeheertechniek-, gevarenmanagement- en CAFM-systemen integreren. Op die manier zet u een volgende stap in efficiënt, duurzaam en veilig gebouwmanagement.



# Connectivity-platform myGEZE Control

## VOORBEELDSYSTEEM



Besturing als maximale systeemopbouw met GEZE CAN-bus, I/O-techniek en KNX voor de aansluiting van alle GEZE-producten en producten van derden

### SYSTEEM BESTAAT UIT

- Basisapparaat
- 10x digitale ingangsklem 8-kanaals
- Potentiaalverdelingsklemmen 24 V DC
- Voedingsklemmen
- 10x uitgangsklem 2-kanaals-relais
- 10x uitgangsklem 4-kanaals-relais
- 5x CAN-masterklem + CAN-connector
- E-bus-koppelaar
- 2x Klemme KNX/EIB
- 2x klem KNX/EIB, buseindklem

### TOEPASSINGSGBIEDEN

- BACnet IP-integratie in gebouwmanagementsystemen
- Koppeling van de GEZE-producten, die met CAN-bus-technologie gekoppeld kunnen worden
- Koppeling van niet-bus-compatibele componenten via digitale in- en uitgangsklemmen
- Koppeling van de KNX-compatibele GEZE-raamaandrijvingen in het gebouwmanagementsysteem
- Voor nooduitgangssystemen geschikte producten: TZ 320, TZ 321 en TZ 322
- Voor automatische deuraandrijvingen geschikte producten: Slimdrive, Powerturn, TSA 325 NT en Revo.PRIME
- Voor rook- en warmteafvoerinstallaties geschikte producten: MBZ 300 in verschillende uitvoeringen
- Voor raamsystemen geschikte producten: Slimchain, Powerchain, F 1200+ en vergrendelingssystemen
- Voor producten met I/O-technologie zoals GEZE-vastzetsystemen en producten van derden



## PRODUCTKENMERKEN

- Systeem is ook zonder CAN-masterklemmen en digitale ingangs- en uitgangsklemmen verkrijgbaar
- Maximale systeemuitbreiding van een besturingseenheid, die de koppeling van max. 200 productsystemen uit de totale productportefolio mogelijk maakt
- Uitgebreide projectspecifieke configuraties volgens gebruikersspecificaties (installatiemarkering, opmerkingsteksten, toestandsteksten)
- Tijdfuncties en gegroepeerde schakelcommando's via scène-applicaties configureerbaar
- BACnet-alarmconcept geïntegreerd en klantspecifiek aanpasbaar

## MEER PRODUCTEN VAN DEZE CATEGORIE

Toepassingsgebieden, productkenmerken en overige informatie vindt u op onze website.

### CONTROLLERSYSTEMEN

myGEZE Control met GEZE CAN-bus, I/O-techniek en KNX	Controllersysteem voor de koppeling van de GEZE CAN-producten en niet-bus-compatibele componenten alsmede KNX/EIB-componenten
myGEZE Control met GEZE CAN-bus en I/O-techniek	Controllersysteem voor de koppeling van de GEZE CAN-producten en niet-bus-compatibele componenten aan het GEZE-gebouwsysteem
myGEZE Control met GEZE CAN-bus	Controllersysteem voor kleinere toepassingen voor de koppeling van de GEZE CAN-producten via meerdere buslijnen

### BASISAPPARAAT

myGEZE Control basisapparaat	Krachtige embedded pc voor DIN-rail montage met geïntegreerde BACnet-communicatie
------------------------------	---

### KLEMMEN

myGEZE Control CAN-masterklem	Master in de klemmenkoppeling voor de integratie van de GEZE CAN-apparaten via meerdere buslijnen
myGEZE Control digitale ingangsklem 8-kanaal	Digitale ingangsklem met acht ingangen voor de detectie van binaire stuursignalen uit het procesniveau
myGEZE Control uitgangsklem 2-kanaal-relais	Digitale uitgangsklem met twee potentiaalvrije relais-uitgangen en steeds één wisselcontact
myGEZE Control uitgangsklem 4-kanaal-relais	Digitale uitgangsklem met vier potentiaalvrije relais-uitgangen en steeds één afzonderlijk contact
myGEZE Control potentiaalverdelingsklem 24 V DC	Potentiaalverdeler stelt 16 klempunten met een 24 V DC-potentiaal ter beschikking
myGEZE Control potentiaalverdelingsklem 0 V DC	Potentiaalverdeler stelt 16 klempunten met een 0 V DC-potentiaal ter beschikking
myGEZE Control voedingsklem	Voor de opfrissing van de e-bus via de gegevensuitwisseling tussen basis-controller en klemmen
myGEZE Control klem KNX/EIB	EIB/KNX-busklem voor het integreren in het KNX/EIB-netwerk
myGEZE Control buseindklem	Voor de gegevensuitwisseling tussen buskoppelaar en busklem

### KOPPELING

myGEZE Control e-bus-koppelaar	Verbindt klemmensystemen en dient voor de opbouw van getrapte koppelstations (deurverdeler)
--------------------------------	---

### STEKKERVERBINDER

myGEZE Control CAN-stekkerverbinder	Stekkerverbinder in de behuizing voor het gebruik met de myGEZE Control CAN-masterklem
-------------------------------------	--

### AFDEKKAP

myGEZE Control buseindkap	Voor de afdekking van de e-buscontacten
---------------------------	---



### myGEZE Control

# De volgende generatie van netwerken

Met myGEZE Control dichten wij het gat in de gebouwautomatisering door een intelligente oplossing voor de koppeling van deur-, raam- en veiligheidssystemen. Het connectivity-platform myGEZE Control met modulaire software en open interfaces ontsluit voor alle planners en eigenaars volledig nieuwe vormen van gebouwautomatisering.

- Voor meer efficiëntie, veiligheid en comfort
- Voor dynamische veiligheids- en brandveiligheidsconcepten, intelligente rook- en warmteafvoerinstallatie en de doelmatige vrijgave van vluchtroutes
- Voor meer koppelingsmogelijkheden

Centraal apparaat is een standaard-besturing (geheugenprogrammeerbare besturing). De hardware-component bestaat uit een embedded-pc-besturingssysteem, dat over een gecertificeerde BACnet-communicatie-interface beschikt. myGEZE Control kan in bestaande gebouwbeheertechniek-, gereedschapmanagement- en CAFM-systemen geïntegreerd worden. Met de software-optie myGEZE Visu zijn ook zelfstandige visualiseringsoplossingen voor de GEZE-productsystemen mogelijk.

De voordelen van het nieuwe platform: geautomatiseerde processen en een centrale bewaking maken het gebruik eenvoudiger, comfortabeler en veiliger – en maken bovendien een energie-efficiëntere werking van het totale gebouw mogelijk. Zo hebt u de volledige controle!

## COMPACT

- Efficiënt en veilig gebouwautomatiseringssysteem voor GEZE-producten
- Afhankelijk van de configuratie kunnen max. 200 GEZE-producten worden aangesloten
- Veilige gegevensuitwisseling via de communicatiestandaard BACnet en KNX
- BTL-gecertificeerd volgens BACnet-norm DIN EN ISO 16484-5
- Krachtige hardware voor de inbouw in schakelkasten (DIN-railmontage)
- BACnet-apparaten-profiel BACnet Building Controller B-BC

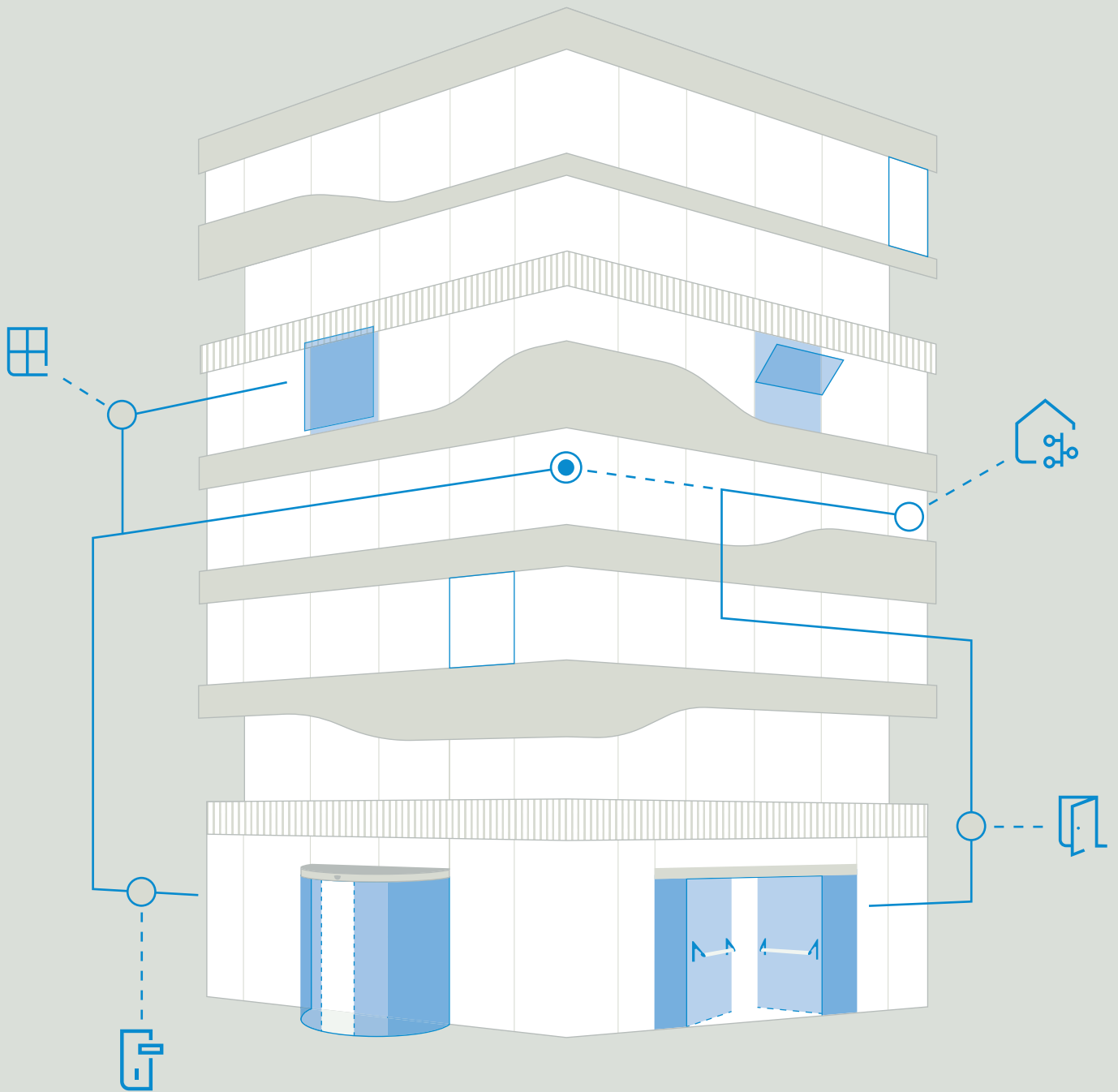

myGEZE Control

# myGEZE Connectivity World



ASHRAE **BACnet**<sup>™</sup>





### NOODUITGANG-SYSTEEM (RWS)



### ROOK- EN WARMTEAFVOER-INSTALLATIE (RWA)

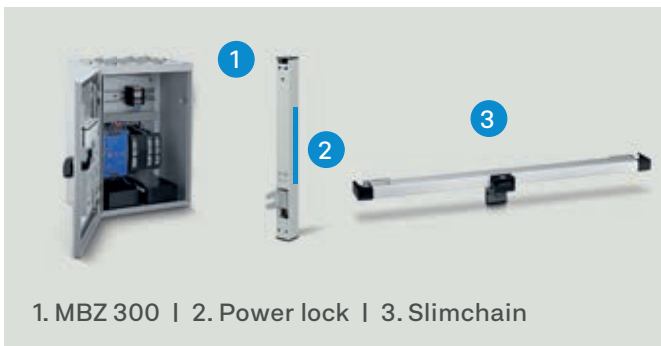

### BRANDWERENDE DEUREN MET VASTZETSYSTEMEN



### GEKOPPELDE DEURSYSTEMEN



### GEKOPPELDE VENTILATIEREGELING



UP-TO-DATE

# Blijf op de hoogte

Interessante usecase over leefbare gebouwen en gebouwentechiek, informatie over aankomende beurzen en manifestaties of nieuws en feiten over onze producten van de deur-, raam- en veiligheidstechniek vindt u op onze website en in onze sociale media-kanalen.

Volg ons op





# Wij zijn GEZE.

## Voor leefbare gebouwen

GEZE staat voor innovatie, topkwaliteit en complete zorg voor de gebouwtechniek. Van het eerste idee, de planning en operationele omzetting met standaard producten tot op maat gemaakte systeemoplossingen en individuele service- en onderhoudsprestaties. Wij bieden een uitgebreid productassortiment van deur-, raam- en veiligheidstechniek en bevorderen het digitale netwerk van de gebouwautomatisering in hoge mate.

## **GEZE Benelux B.V.**

Steenoven 36

5626 DK Eindhoven

Nederland

Telefoon: +31 40 262 90 80 / +32 15 211 11 28

Fax: +49 7152 203 310

E-mail: [geze.nl@geze.com](mailto:geze.nl@geze.com) / [geze.be@geze.com](mailto:geze.be@geze.com)

**[www.geze.nl](http://www.geze.nl) / [www.geze.be](http://www.geze.be)**

2023\_07 ID-nr. 164232 DE Wijzigingen voorbehouden